

# OLYMPUS

デジタルカメラ

## E-M10 Mark III

### 取扱説明書

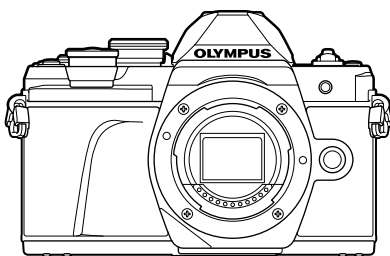

もくじ

やりたいこと別かんたん検索



1. 準備する
2. 撮影する
3. 再生する
4. メニューの機能
5. スマートフォンと接続する
6. パソコン・プリンターと接続する
7. ご注意
8. 資料
9. 安全にお使いいただくために
10. ファームアップによる追加・変更

Model No. : IM006

- オリンパスデジタルカメラのお買い上げ、ありがとうございます。カメラを操作しながらこの説明書をお読みいただき、安全に正しくお使いください。特に「安全にお使いいただくために」は、製品をご使用になる前によくお読みください。またお読みになったあとも、必ず保管してください。
- ご使用前にこの取扱説明書をよくお読みになり、海外旅行などの大切な撮影の前には試し撮りをしてカメラが正常に機能することをお確かめください。
- 取扱説明書で使用している画面やカメラのイラストは、実際の製品とは異なる場合があります。
- カメラのファームアップにより機能の追加・変更があった場合、記載内容が異なります。最新情報は当社ホームページをご確認ください。

## 本書の表記について

本文中、以下の表記を使用しています。

 <b>メモ</b>	実際に操作するときを確認していただきたいことを記載しています。
 <b>こんなときは</b>	知っておくと便利なことや役に立つ情報を記載しています。
	関連する情報の参照ページを記載しています。

やりたいこと別かんたん検索	6
各部の名称	8
準備する	10
同梱品を確認する	10
電池を充電する／入れる	11
カードを入れる	13
カードを取り出す	13
レンズを取り付ける	14
電源を入れる	16
日時を設定する	17
撮影する	18
撮影時の情報表示	18
表示の切り換え	20
情報表示を切り換える	21
静止画を撮る	22
 (ショートカット) ボタンで表示を切り換える	24
カメラまかせで撮影する (オートモード)	25
シーンモードを使う (SCNモード)	26
アドバンスフォトモードを使う (APモード)	29
アートフィルターを使う (ARTモード)	39
絞り値とシャッター速度を自動で設定して撮影する (Pプログラム撮影)	42
絞りを決めて撮影する (A絞り優先撮影)	43
シャッター速度を決めて撮影する (Sシャッター優先撮影)	44
絞りとシャッター速度を自分で決めて撮影する (Mマニュアル撮影)	45
長秒時(バルブ/タイム)撮影	46
ライブコンボジット(比較明合成)撮影	47
タッチパネルを使って撮る	48

ムービーを撮る	49
静止画撮影時にムービーを撮る	49
ムービーモードを使って撮る	50
ムービー撮影時の静音機能を使う	56
撮影機能を使う	57
画像の明るさを変えて撮影する (露出補正)	57
露出を固定する(AEロック)	57
被写体を拡大して記録する (デジタルテレコン)	57
AFターゲットモードを選択する (AFターゲット設定)	58
ピントの位置を自分で決める	58
顔優先AF / 瞳優先AFを使う	59
感度を変更する(ISO感度)	60
フラッシュを使って撮影する (フラッシュ撮影)	61
連写する／セルフタイマーを使う	63
撮影機能呼び出す	64
画像の仕上がりを設定する (ピクチャーモード)	66
画像の色合いを調整する (ホワイトバランス)	67
ピントの合わせ方を設定する (AF方式)	68
アスペクト比を設定する	69
画質を選択する (画質モード)	69
画質を選択する (画質モード)	70
ムービーに効果をつける	72
フラッシュの発光量を調節する (フラッシュ発光量補正)	73
手ぶれを抑えて撮影する (手ぶれ補正)	73
ホワイトバランスを微調整する (ホワイトバランス補正)	74
明るさを測る方法を選ぶ(測光)	75
鮮鋭さを微調整する (シャープネス)	75
明暗の差を微調整する (コントラスト)	76
色の鮮やかさを微調整する(彩度)	76

画像の階調を微調整する(階調).....77	暗い場所でもピントを合わせやすく する(AFイルミネーター).....95
モノトーンにフィルター効果をつける (フィルター効果).....77	ズーム速度を設定する (電動ズーム速度).....96
モノトーンの調色をする(調色).....78	一定時間ごとに自動的に撮影する (インターバル撮影).....96
i-Finishの効果を調整する(効果).....78	<b>■ 動画メニューを使う</b> .....98
色の再現方式を設定する (カラー設定).....79	<b>■ 再生メニューを使う</b> .....99
ハイライト部/シャドウ部の 明るさを変えて撮影する.....79	画像を回転して再生する (回転再生).....99
ボタン機能を割り当てる (ボタン機能).....80	静止画編集(編集).....99
	ムービーから静止画を保存する (静止画切り出し).....101
	ムービーをトリミングする (トリミング).....102
	全プロジェクト解除.....102
<b>再生する</b> .....84	<b>■ セットアップメニューを使う</b> .....103
<b>■ 再生時の情報表示</b> .....84	カードを初期化する (カードセットアップ).....104
再生画像情報.....84	全コマを消去する (カードセットアップ).....104
情報表示を切り換える.....85	<b>■ カスタムメニューを使う</b> .....105
<b>■ 撮った画像/ムービーを見る</b> .....86	<b>A</b> AF/MF.....105
インデックス再生/カレンダー再生.....87	<b>B</b> ボタン/ダイヤル.....105
静止画を見る.....87	<b>C1</b> 表示/音/接続.....106
ムービーを見る.....89	<b>C2</b> 表示/音/接続.....106
画像のプロテクト(保護).....89	<b>D1</b> 露出/ISO/BULB.....107
画像の消去(1コマ消去).....90	<b>D2</b> 露出/ISO/BULB.....107
画像の選択(プロテクト・選択コマ 消去・選択コマシェア予約).....90	<b>E</b> フラッシュ.....108
画像に転送予約をつける (シェア予約).....90	<b>F</b> 画質/WB/色.....108
音声録音.....91	<b>G</b> 記録.....109
録音音声の再生.....91	<b>H</b> EVF.....110
静止画をマイクリップスに追加 する(マイクリップス追加).....91	<b>I</b> その他.....110
<b>■ タッチパネルを使う</b> .....92	AEL/AFLモード.....111
画像を選択する/プロテクトする.....92	MFアシスト.....111
	情報表示の画面を追加する.....112
	カメラの画像をテレビで見る.....114
	フラッシュ発光時の シャッター速度.....115
	JPEGの画像サイズと圧縮率の 組み合わせ.....115
<b>メニューの機能</b> .....93	
<b>■ メニューの基本操作</b> .....93	
<b>■ 撮影メニュー1/撮影メニュー2を 使う</b> .....94	
カメラの設定を初期値に戻す (リセット).....94	
画像の仕上がりを設定する (ピクチャーモード).....95	
被写体を拡大して記録する (デジタルテレコン).....95	

<b>スマートフォンと接続する</b> 116	<b>カメラのお手入れと保管</b> ..... 136
スマートフォンに接続する..... 117	カメラのお手入れ.....136
スマートフォンに画像を 転送する..... 118	カメラの保管.....136
スマートフォンから リモート撮影する..... 118	撮像素子のクリーニングと チェック.....136
画像に位置情報をつける..... 119	画像処理機能をチェックするー ピクセルマッピング.....137
接続方法を変更する..... 119	<b>アフターサービス</b> ..... 137
パスワードを変更する..... 120	<b>資料</b> ..... 138
シェア予約を解除する..... 120	こんなときは?..... 138
無線LAN設定を初期化する..... 120	エラーコード..... 141
<b>パソコン・プリンターと 接続する</b> 121	初期設定一覧..... 143
カメラをパソコンに接続する..... 121	仕様..... 147
パソコンに画像を取り込んで 保存する..... 121	<b>安全にお使いいただくために</b> 150
ソフトウェアのインストール..... 122	安全にお使いいただくために..... 150
オリンパスデジタルカメラ アップdaterのインストール... 122	使用上のご注意..... 153
ユーザー登録について..... 122	その他のご注意..... 154
ダイレクトプリント (PictBridge)..... 123	<b>ファームアップによる追加・ 変更</b> ..... 157
かんたんプリントでプリントする..... 124	<b>索引</b> ..... 160
カスタムプリントでプリントする..... 124	
プリント予約(DPOF)..... 126	
プリント予約する..... 126	
プリント予約を選択して解除する/ すべて解除する..... 127	
<b>ご注意</b> 128	
電池/充電器についてのご注意... 128	
海外での使用について..... 129	
使用できるカード..... 129	
画質モード/ファイル容量/ 撮影可能枚数..... 130	
交換レンズについて..... 131	
専用フラッシュ..... 132	
市販のフラッシュについて..... 133	
主なアクセサリについて..... 133	
システムチャート..... 134	
	<b>機能を使った作品例 機能活用ガイド</b>
	<a href="http://www.olympus.co.jp/jp/imsg/webmanual/">http://www.olympus.co.jp/jp/ imsg/webmanual/</a>

# やりたいこと別かんたん検索

## 撮影について



撮影する画像の縦横比を変えたい	▶ アスペクト比	69
遠近感による画像の歪みを補正して撮りたい	▶ デジタルシフト	36
自動的に露出を変化させて撮りたい	▶ AEブラケット	37
自動的にピント位置をずらして撮りたい	▶ マルチフォーカス( <b>SCN</b> )	26
	▶ フォーカスブラケット( <b>VAP</b> )	38
明るめに撮りたい／暗めに撮りたい	▶ 露出補正	57
	▶ 光跡撮影( <b>SCN</b> )	26
光の軌跡を撮りたい	▶ ライブタイム( <b>VAP</b> )	31
	▶ ライブコンポジット( <b>VAP</b> )	30
	▶ ライブコンポジット( <b>M</b> )	47
	▶ パルプ撮影／タイム撮影( <b>M</b> )	46
背景をぼかして撮影したい	▶ <b>A</b> (絞り優先)	43
被写体の動きを止めて撮りたい／被写体の動きを表現したい	▶ <b>S</b> (シャッター速度優先)	44
	▶ シーンモード( <b>SCN</b> )	26
思い通りの色合いで撮影したい	▶ ホワイトバランス	67
撮るものに合った仕上がりにしたい／モノクロ撮影したい	▶ ピクチャーモード	66
	▶ アートフィルター ( <b>ART</b> )	39
狙った被写体にピントが合わない／狙った1点にピントを合わせたい	▶ タッチパネルを使う	48
	▶ AFターゲット選択	58
	▶ 拡大枠AF / 拡大AF	82
小さな領域にピントを合わせたい／撮影前にピントをしっかりと確認したい	▶ 拡大枠AF / 拡大AF	82
	▶ C-AF+TR (追尾AF)	68
逆光時に被写体が暗くならないようにしたい	▶ フラッシュ撮影	61
	▶ HDR逆光補正( <b>SCN</b> )	26
	▶ 階調(ピクチャーモード)	77
モニターを見やすくしたい／モニターの色味を調節したい	▶ モニター調整	103
	▶ LVブースト	106

花火を撮影したい	打ち上げ花火 <b>(SCN)</b>	26
	ライブタイム <b>(IAP)</b>	31
	▶ ライブコンボジット <b>(IAP)</b>	30
	▶ ライブコンボジット <b>(M)</b>	47
	▶ バルブ撮影/タイム撮影 <b>(M)</b>	46
水平・垂直を確認しながら撮りたい	▶ 水準器	21
構図を意識して撮影したい	▶ 表示線選択	106
連続して写真を撮りたい	▶ 連写	63
リモコンで撮影したい	▶ スマートフォンからリモート撮影する	118
シャッター音を立てないで撮りたい	▶ 静音撮影 <b>(SCN)</b>	26
	▶ 静音撮影 <b>(IAP)</b>	34
CMみたいなムービーを作りたい	▶ マイクリップス	53

## 再生／編集について



テレビに映して楽しみたい	▶ HDMI	106
	▶ テレビ再生	114
BGMつきスライドショーを楽しみたい	▶ スライドショー	88
暗く影になった部分を明るくしたい	▶ 階調オート <b>(JPEG編集)</b>	100
赤目を修正したい	▶ 赤目補正 <b>(JPEG編集)</b>	100
簡単に印刷したい	▶ ダイレクトプリント	123
スマートフォンで画像を見たい	▶ スマートフォンに画像を転送する	118
画像に位置情報を付与したい	▶ 画像に位置情報をつける	119

## 設定について



日付や時間を合わせたい	▶ 日時を設定する	17
最初の設定に戻したい	▶ リセット	94
ファインダーの自動切り換えをやめたい	▶ EVF自動切換設定	20, 110
メニューの表示言語を切り換えたい	▶  (言語切り換え)	103
ピント合わせの音を消したい	▶ 電子音	106
	▶ 静音撮影 <b>(SCN)</b>	26
	▶ 静音撮影 <b>(IAP)</b>	34

# 各部の名称

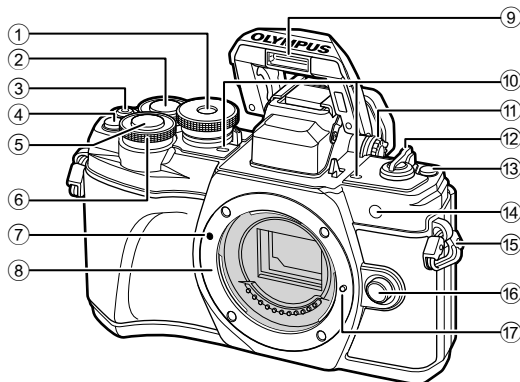

- |  |  |
|--|--|
| ① モードダイヤル.....P.22                                     | ⑨ 内蔵フラッシュ.....P.61                         |
| ② リアダイヤル* (☺).....P.42-45, 86                          | ⑩ ステレオマイク.....P.91, 98, 100                |
| ③  (ムービー) /  ボタン<br>.....P.49 / P.90                   | ⑪ 視度調整ダイヤル.....P.20                        |
| ④  (デジタルテレコン) / <b>Fn2</b> ボタン<br>.....P.57 / P.80, 86 | ⑫ <b>ON/OFF</b> レバー.....P.16               |
| ⑤ シャッターボタン.....P.23                                    | ⑬  (ショートカット)ボタン.....P.24                   |
| ⑥ フロントダイヤル* (☺)<br>.....P.42-45, 57, 61, 86            | ⑭ セルフタイマーランプ/<br>AFイルミネーター.....P.63 / P.95 |
| ⑦ レンズ合わせマーク.....P.14                                   | ⑮ ストラップ取り付け部.....P.10                      |
| ⑧ マウント(ボディキャップを外してから<br>レンズを取り付けます。)                   | ⑯ レンズ取り外しボタン.....P.15                      |
|  | ⑰ レンズロックピン                                 |

\* 本書では、フロントダイヤルやリアダイヤルの操作を☺や☺のアイコンで示しています。



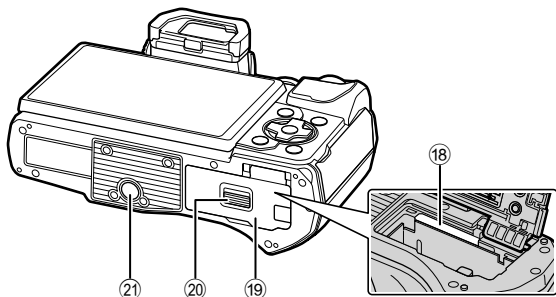
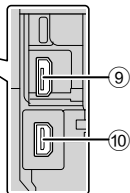
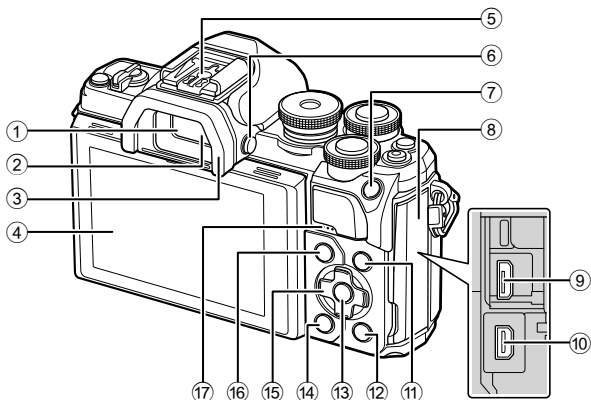

- |   |                                 |                               |   |                 |                      |
|---|---------------------------------|-------------------------------|---|-----------------|----------------------|
| ① | ファインダー                          | .....P.20                     | ⑪ | <b>INFO</b> ボタン | .....P.21, 85, 112   |
| ② | アイセンサー                          | .....P.20, 140                | ⑫ | (再生) ボタン        | .....P.86            |
| ③ | アイカップ                           | .....P.133                    | ⑬ | ボタン             | .....P.64, 86, 93    |
| ④ | モニター (タッチパネル)                   | .....P.18, 20, 48, 64, 84, 92 | ⑭ | (消去) ボタン        | .....P.90            |
| ⑤ | ホットシュー                          | .....P.132                    | ⑮ | 十字ボタン* ()       | .....P.17, 58-63, 86 |
| ⑥ | (モニター) ボタン                      | .....P.20                     | ⑯ | <b>MENU</b> ボタン | .....P.93            |
| ⑦ | <b>AEL/AFL</b> / <b>Fn1</b> ボタン | .....P.57, 111 / P.80         | ⑰ | スピーカー           |                      |
| ⑧ | コネクタカバー                         |                               | ⑱ | カードスロット         | .....P.13            |
| ⑨ | マイクロUSBコネクタ                     | .....P.121, 123               | ⑲ | 電池/カードカバー       | .....P.11, 13        |
| ⑩ | HDMIマイクロコネクタ                    | .....P.114                    | ⑳ | 電池/カードカバーロック    | .....P.11, 13        |
|   |                                 |                               | ㉑ | 三脚穴             |                      |

\* 本書では十字ボタンの操作を のアイコンで示しています。

# 1 準備する

1

準備する

## 同梱品を確認する

お買い上げの商品には次の付属品が入っています。

万一、不足していたり、破損していた場合には、お買い上げ販売店までご連絡ください。



カメラ



ボディキャップ



ストラップ

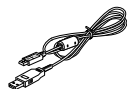

USBケーブル  
CB-USB12



リチウムイオン電池  
BLS-50



リチウムイオン充電器  
BCS-5

- 取扱説明書(本書)
- 保証書

## ストラップを取り付ける

1

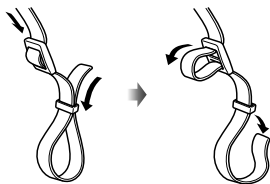

2

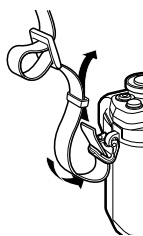

3

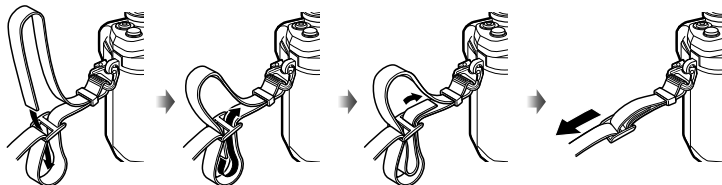

- 同様に逆側も取り付けます。
- 最後にストラップを少し強めに引っ張り、抜けないことを確認してください。

# 電池を充電する／入れる

1

準備する

## 1 電池を充電します。

### 充電表示ランプ

充電中	橙点灯
充電完了	消灯
充電エラー	橙点滅

(充電時間：最長約3時間30分)

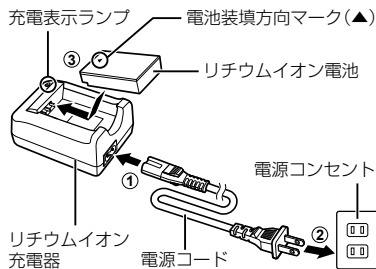

- 充電が完了したら必ず充電器の電源プラグをコンセントから抜いてください。

## 2 電池／カードカバーを開けます。

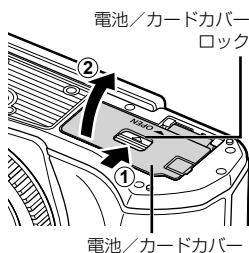

## 3 電池を入れます。

- 電池は必ずBLS-50 (P.10, 149) をお使いください。

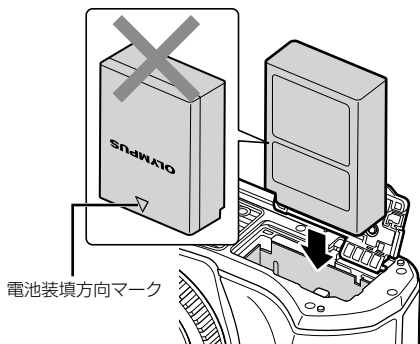

## 電池を取り出す

電池／カードカバーを開け閉めする際は、カメラの電源を切ってください。電池を取り出すには、電池ロックノブを矢印の向きに押しつけてロックを外してから取り出します。

- カード書き込み中のマーク(P.18)が表示されてる間は、絶対に電池を抜かないでください。
- カメラから電池を取り出せなくなった場合は無理に取り出さず、当社修理センターまたはサービスステーションまでご相談ください。

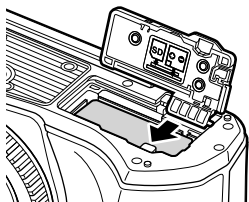

## メモ

- 長時間の撮影には、電池の消耗に備えて予備の電池を用意されることをおすすめします。
- 本機は本体充電には対応してないので、USBケーブルでの充電はできません。
- 「電池／充電器についてのご注意」も併せてお読みください(P.128)。

## カードを入れる

本書では、記録メディアを「カード」と呼びます。

このカメラで使用できるカードは、SD規格に準拠したSD/SDHC/SDXC/Eye-Fiカード(市販)です。

1

準備する

### Eye-Fiカードをお使いのお客様へ

「使用できるカード」(P.129)をよく読んでからお使いください。

#### 1 カードを入れます。

- 電池／カードカバーを開けます。
- カードがロックされるまで差し込みます。  
☞ 「使用できるカード」(P.129)

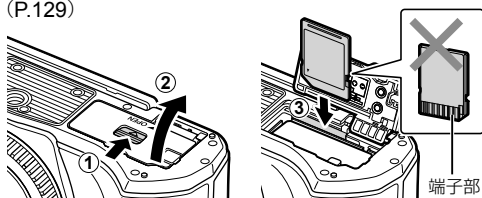

- 電池やカードの出し入れは電源を切ってから行ってください。
- 破損、変形したカードを無理に入れしないでください。カードスロットを破損させる場合があります。

#### 2 電池／カードカバーを閉めます。

- カメラをご使用の際は、必ず電池／カードカバーを閉じてください。

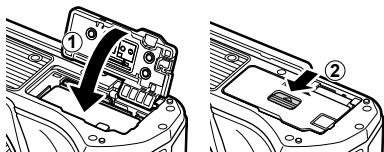

## カードを取り出す

差し込まれているカードを軽く押すと、カードが出てきます。カードをつまんで取り出します。

- カード書き込み中のマーク(P.18)が表示されている間は、絶対にカードを抜かないでください。

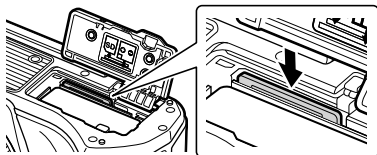

## レンズを取り付ける

1

準備する

- 1 レンズのリアキャップ、カメラのボディキャップを外します。

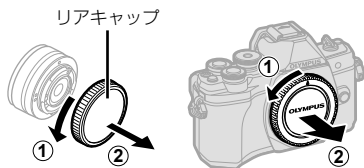

- 2 カメラのレンズ合わせマーク(赤印)にレンズの取り付け指標(赤印)を合わせ、レンズをボディに差し込みます。

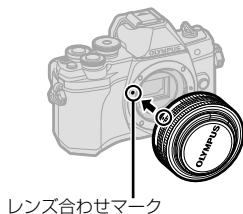

- 3 レンズをカチッと音がするまで右に回します(矢印③の方向)。



- レンズの取り付けや取り外し時は、カメラの電源が切れていることを確認してください。
- レンズ取り外しボタンは押さないでください。
- カメラ内部には触らないでください。

### ■ レンズキャップの外し方

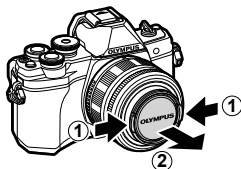
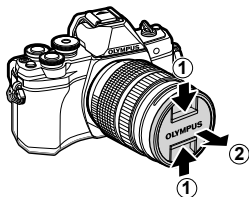

## ■ レンズの取り外し方

レンズの取り外し時は、カメラの電源が切れていることを確認してください。レンズ取り外しボタンを押しながら、矢印の方向に回します。

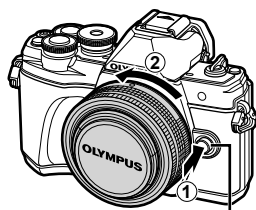

レンズ取り外しボタン

## 交換レンズについて

「交換レンズについて」(P.131)をお読みください。

1

準備する

## 電源を入れる

1

準備する

### 1 ON/OFFレバーをONの位置に合わせます。

- 電源が入るとモニターが点灯します。
- 電源を切るには、レバーをOFFの位置に戻します。

#### ■ ON/OFFレバー

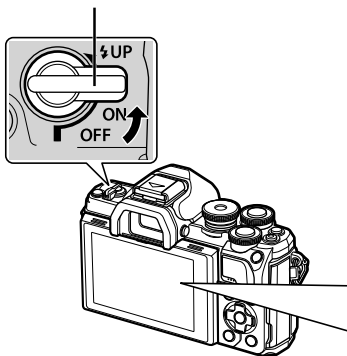

#### ■ モニター

##### 電池残量

電池残量のアイコンが表示されます。

- [電池残量アイコン] 点灯(緑)：撮影できます。
- [電池残量アイコン] 点灯(緑)：電池が減っています。
- [電池残量アイコン] 点灯(緑)：電池が少なくなっています。
- [電池残量アイコン] 点滅(赤)：充電してください。



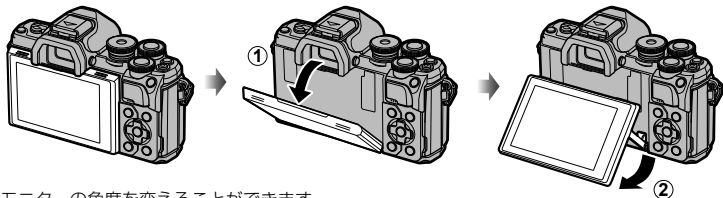

#### モニターの操作



モニターの角度を変えることができます。

#### カメラのスリープ動作について

1分間何も操作しないとスリープモード(待機状態)になってモニターが消灯し、カメラは動作を停止します。シャッターボタンや  ボタンなどを操作するとカメラは動作を再開します。スリープモードで4時間放置すると電源が切れます。お使いになるときは、電源を入れなおしてください。スリープモードに入るまでの時間は変更できます。☞  **【スリープ時間】** (P.110)



# 日時を設定する

日時の情報は画像とともにカードに記録されます。また、ファイル名も日付の情報をもとに付けられます。お使いになる前に必ず正しい日時を設定してください。設定されていないと使用できない機能もあります。

1

準備する

## 1 メニューを表示します。

- **MENU** ボタンを押すとメニュー画面が表示されます。
- 機能を選択すると、約2秒後にガイドが表示されます。
- **INFO** ボタンを押すと、ガイドの表示/非表示を切り換えることができます。

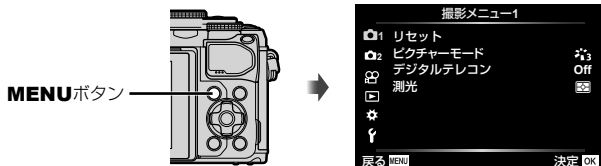

## 2 [F] タブの [日時設定] を選びます。

- 十字ボタンの  $\Delta$   $\nabla$  で [F] を選択し、 $\triangleright$  を押します。
- [日時設定] を選んで  $\triangleright$  を押します。

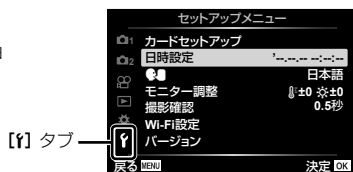

## 3 日付/時刻/日付表示順序を設定します。

- $\triangleleft$   $\triangleright$  で項目を選びます。
- $\Delta$   $\nabla$  で内容を選びます。

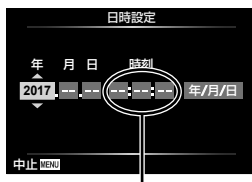

時刻は24時間表示です。

## 4 設定を終了します。

- **OK** ボタンを押して日付/時刻を確定しメニューに戻ります。
- **MENU** ボタンを押してメニューを終了します。
- カメラから電池を取り外してしばらく放置すると、日時が初期状態にリセットされる場合があります。

# 2 撮影する

## 撮影時の情報表示

### 静止画像撮影時のモニター表示

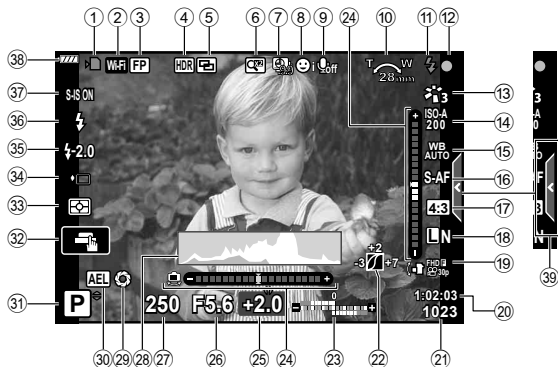

- |  |                   |                          |           |
|--|-------------------|--------------------------|-----------|
| ① カード書き込み中.....                          | P.12, 13          | ⑩ 画質モード(ムービー) .....      | P.70      |
| ② 無線LAN接続 .....                          | P.116-120         | ⑪ 録画可能時間 .....           | P.130     |
| ③ スーパー FP発光.....                         | P.132             | ⑫ 撮影可能枚数 .....           | P.130     |
| ④ HDR撮影 .....                            | P.33              | ⑬ ハイライト&シャドウコントロール ..... | P.79      |
| AEブラケット撮影 .....                          | P.37              | ⑭ 上: フラッシュ補正 .....       | P.73      |
| フォーカスブラケット撮影 .....                       | P.38              | ⑮ 下: 露出補正 .....          | P.57      |
| ⑤ 多重露出撮影 .....                           | P.32              | ⑯ 水準器 .....              | P.21      |
| 罫 デジタルシフト撮影 .....                        | P.36              | ⑰ 露出補正値 .....            | P.57      |
| ⑥ デジタルテレコン .....                         | P.95              | ⑱ 絞り値 .....              | P.42-45   |
| ⑦ インターバル撮影 .....                         | P.96              | ⑲ シャッター速度 .....          | P.42-45   |
| ⑧ 顔優先/瞳優先 .....                          | P.59              | ⑳ ヒストグラム .....           | P.21      |
| ⑨ ムービー録音 .....                           | P.49, 91, 98, 100 | ㉑ プレビュー .....            | P.81      |
| ⑩ ズーム操作方向/焦点距離/<br>内部温度上昇警告  °C/°F ..... | P.142             | ㉒ AEロック .....            | P.57, 111 |
| ⑪ フラッシュ<br>(点滅: 充電中、点灯: 充電完了)            | P.61              | ㉓ 撮影モード .....            | P.22-50   |
| ⑫ 合焦マーク .....                            | P.23              | ㉔ タッチ操作 .....            | P.48      |
| ⑬ ピクチャーモード .....                         | P.66, 95          | ㉕ 測光方式 .....             | P.75      |
| ⑭ ISO感度 .....                            | P.60              | ㉖ 連写/セルフタイマー .....       | P.63      |
| ⑮ ホワイトバランス .....                         | P.67              | 静音撮影 .....               | P.34      |
| ⑯ AF方式 .....                             | P.68              | ㉗ フラッシュ補正 .....          | P.73      |
| ⑰ アスペクト比 .....                           | P.69              | ㉘ フラッシュモード .....         | P.61      |
| ⑱ 画質モード(静止画) .....                       | P.69              | ㉙ 手ぶれ補正 .....            | P.73      |
|  |                   | ㉚ 電池残量 .....             | P.16      |
|  |                   | ㉛ ライフガイド呼び出し .....       | P.25      |

## ムービーモード中のモニター表示



- |                  |      |                    |      |
|------------------|------|--------------------|------|
| ④ 録音レベルメーター..... | P.98 | ④ ムービー（露出）モード..... | P.72 |
| ④ 静音操作タブ.....    | P.56 | ④ 動画エフェクト.....     | P.51 |

## 表示の切り換え

このカメラはアイセンサーの動きにより、ファインダーに目を近づけるとファインダーが自動的に点灯し、目を離すとファインダーが消えモニターが点灯します。

2

撮影する



モニター



目を近づける



ファインダー



モニターにライブビューが表示されます。



ファインダーにライブビューが表示されます。

- ファインダー内の表示がぼやけて見えるときは、ファインダーをのぞきながらファインダー内の表示がはっきり見えるまで視度調整ダイヤルを回します。

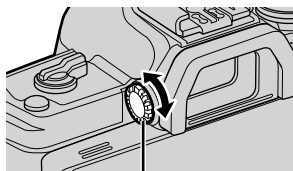

視度調整ダイヤル

- 10I ボタンを長押しすると、ファインダーの自動切り換え設定変更メニューが表示されます。10I [EVF自動切換設定] (P.110)
- [EVF自動切換設定]を[OFF]に設定すると、10I ボタンを押すごとに、モニター撮影とファインダー撮影が切り換わります。

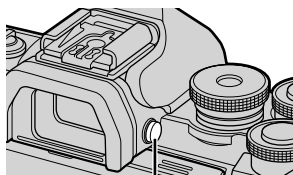

10I ボタン

### メモ

- モニターの角度を変えていると、アイセンサーは動きません。

## 情報表示を切り換える

撮影待機状態で**INFO**ボタンを押すと、撮影時の情報表示の切り換えができます。

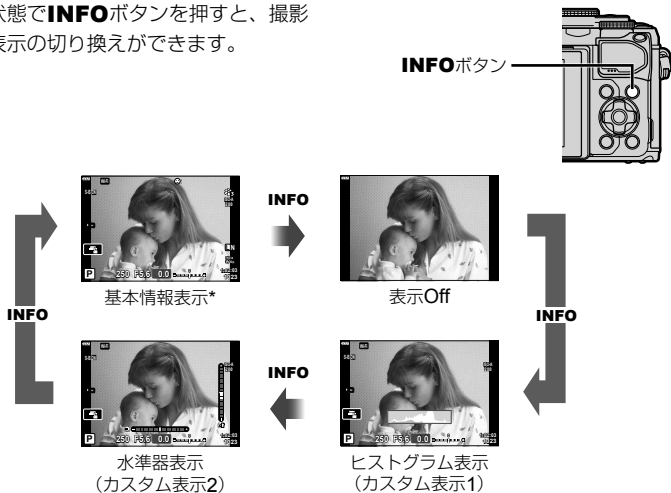

\* (ムービーモード)の撮影待機中は表示されません。

- カスタム表示1とカスタム表示2の設定は変更できます。 **[LV-Info]** (P.106)
- **INFO**ボタンを押しながらダイヤルを回して撮影時の情報表示を双方向に変更することもできます。

### ヒストグラム表示

画像の明るさの分布をヒストグラムで表示します。横軸は明るさ、縦軸は明るさごとの画素数を表しています。撮影時は露出オーバーの部分を実、露出アンダーの部分を実、スポット測光のエリア内を実で表示します。

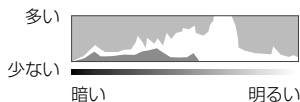

### 水準器表示

カメラの傾きを表示します。「あおり」方向は縦のバー、「水平」方向は横のバーで表示します。バーが緑色で表示されたとき、カメラは水平・垂直になります。

- 水準器の表示は目安としてお使いください。
- 表示に誤差がある場合は、水準器調整 (P.110) を行ってください。

## 静止画を撮る

モードダイヤルを使って撮影モードを選んで撮影します。

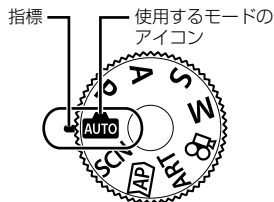

2

撮影する

### ■ 撮影モードの種類

各撮影モードの使い方は以下をご覧ください。

撮影モード	内容	📖
<b>AUTO</b>	カメラが最適な撮影モードに自動的に設定します。	P.25
<b>SCN</b>	被写体や撮影シーンに合わせて適切な設定で撮影できます。	P.26
<b>AP</b>	一歩進んだ撮影機能を簡単に使うことができます。	P.29
<b>ART</b>	芸術的な表現の効果を加えた撮影ができます。	P.39
<b>P</b>	被写体の明るさに応じて、最適な絞り値とシャッター速度をカメラが自動的に設定します。	P.42
<b>A</b>	絞り値を設定すると、カメラが適正なシャッター速度を自動的に設定します。	P.43
<b>S</b>	シャッター速度を設定すると、カメラが適正な絞り値を自動的に設定します。	P.44
<b>M</b>	絞り値とシャッター速度を自分で設定できます。	P.45
<b>MOVIE</b>	いろいろなムービー撮影ができます。	P.50

#### メニューで選べない機能について

メニューを表示したとき、十字ボタンを使っても選べない項目がある場合があります。

- 現在の撮影モードで設定できない項目の場合
- 設定済みの項目との組み合わせにより設定できない場合  
モードダイヤルを に設定していると、ピクチャーモードが選択できないなど

## 1 モードダイヤルを回して使用するモードに設定します。

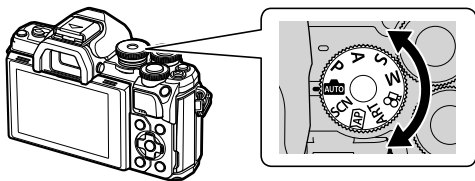

## 2 カメラを構えて構図を決めます。

- レンズやAFイルミネーターに指やストラップがかからないよう、ご注意ください。

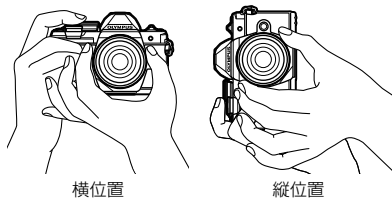

## 3 ピントを合わせます。

- 被写体がモニター中央にくるようにして、シャッターボタンを1段目まで浅く押し込みます(半押し)。合焦マーク(●)が表示され、ピントの合ったところに緑の枠(AFターゲット)が表示されます。

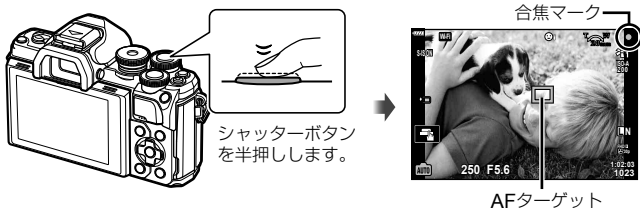

- 合焦マークが点滅しているときは、被写体にピントが合っていません。(P.138)

## 4 撮影します。

- 半押しの状態から、さらにシャッターボタンを押し込みます(全押し)。
- シャッターが切れ、撮影されます。
- 撮影された画像がモニターに表示されます。

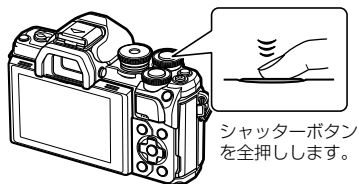



### メモ

- タッチ操作でもピント合わせや静止画の撮影ができます。☞「タッチパネルを使って撮る」(P.48)
- メニュー操作中、再生中にシャッターボタン半押しすると、撮影待機状態になります。

## (ショートカット)ボタンで表示を切り換える

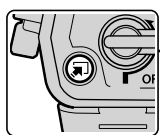
撮影待機時に  ボタンを押すと、選んでいる撮影モードの各画面に切り換わります。



 (ショートカット)ボタン

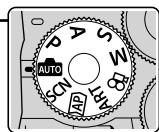

モードダイヤル

**AUTO**

ライブガイド(P.25)



**SCN**

シーンモード(P.26)



**AP**

アドバンスドフォトモード(P.29)



**ART**

アートフィルターモード(P.39)



**P/A/S/M**

LVスーパーコンパネ(P.65)



**M**

ムービーモード(P.50)







## カメラまかせで撮影する(オートモード)

シャッターボタンを押すだけで、撮影シーンに適した撮影ができます。モードダイヤルを  に設定します。

### ライブガイドの操作

ライブガイドを使って、色合いや明るさ、ぼかし等の効果を簡単に設定できます。



1  ボタンを押すと、ライブガイドが表示されます。

- $\Delta$ / $\nabla$ を押してガイド項目を選択し、 ボタンを押すと、スライダーが表示されます。



ガイド項目

2  $\Delta$ / $\nabla$ でスライダーを動かしレベルを調整します。

-  ボタンを押して設定を確定します。
- ライブガイドの設定を解除するときは、**MENU** ボタンを押します。
- **[撮影のヒント]**を選んだときは、 $\Delta$ / $\nabla$ で項目を選択し、 ボタンを押すと説明が表示されます。
- レベルを変更すると画面で効果を確認できます。**[背景をぼかす]**、**[動きを表現する]**では設定を確定すると元の表示に戻りますが、撮影した画像に効果は反映されます。



スライダー

3 複数のライブガイドを設定する場合は、手順1と2を繰り返します。

- 設定済みのライブガイドには、ガイド項目にチェックが表示されます。
- **[背景をぼかす]**、**[動きを表現する]**は同時に設定できません。



4 撮影します。

- **MENU** ボタンを押すとライブガイドは終了します。
- 画質モードが**[RAW]**のときは、自動的に**[L/N+RAW]**に設定されます。
- ライブガイド設定はRAW画像には適用されません。
- ライブガイドの設定レベルによっては、画像の粗さが強調される場合があります。
- ライブガイドの設定レベルを変えても、効果をライブビューであまり確認できない場合があります。
- **[動きを流す]**では表示のフレームレートが遅くなります。
- ライブガイドではフラッシュは無効です。
- ライブガイドの設定がカメラの連動範囲外になると、白くとんだり暗い画像になる場合があります。

### メモ

- タッチで操作することもできます。

## シーンモードを使う(SCNモード)

被写体や撮影シーンに合わせて適切な設定で撮影できます。

- 1 モードダイヤルを**SCN**に設定します。

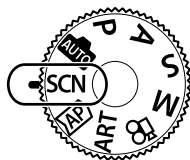

- 2  $\Delta \nabla \triangleleft \triangleright$ で撮影シーンを選択し、 $\odot$  ボタンを押します。



- 3  $\triangleleft \triangleright$ でシーンモードを選択し、 $\odot$  ボタンを押して設定します。

- 他のシーンを選ぶときは、 $\square$  ボタンを押します。















- 4 撮影します。











### メモ



- タッチで操作することもできます。

## ■ シーンモードの種類

撮影シーン	シーンモード	内容
人を撮る	ポートレート	人物撮影に適しています。 肌の質感を強調します。
	ビューティー	肌をなめらかに整えます。HDTVで見るのに適しています。 効果適用前と適用後の2コマの画像が同時に記録されます。
	風景&人物	風景を背景にした人物の撮影に適しています。 青・緑・肌の色を綺麗に再現します。
	夜景&人物	夜景を背景にした人物の撮影に適しています。 三脚の使用とOi.Shareを使ったリモート撮影をおすすめします。(P.118)
	キッズ	活発な子供などの被写体を撮影するのに適しています。

撮影シーン	シーンモード	内容
夜景を撮る	 夜景	カメラを三脚で固定しての夜景撮影に適しています。三脚の使用と <i>OI.Share</i> を使ったりリモート撮影をおすすめします。(P.118)
	 夜景&人物	夜景を背景にした人物の撮影に適しています。フラッシュをポップアップしてください。(P.61) 三脚の使用と <i>OI.Share</i> を使ったりリモート撮影をおすすめします。(P.118)
	 手持ち夜景	三脚を使わない夜景撮影に適しています。手ぶれによる乱れを軽減します。 1回の撮影で8枚撮影して合成します。
	 打ち上げ花火	夜空の花火を撮影するのに適しています。三脚の使用と <i>OI.Share</i> を使ったりリモート撮影をおすすめします。(P.118)
	 光跡撮影	自動的に複数枚を撮影して明るく変化した部分だけを合成します。 長時間露出では全体が明るくなってしまうシーンでも、仕上がりをモニターで確認しながら、建物や夜空などを背景にして星などの光跡を表現できます。 シャッターボタンを押して撮影を開始し、モニターで画像が変化の様子を確認しながら最適な仕上がりでシャッターボタンを押して撮影を終了します。(最長3時間) 三脚の使用と <i>OI.Share</i> を使ったりリモート撮影をおすすめします。(P.118) • <b>M</b> モードのライブコンポジット(比較明合成)では、より詳細な設定ができます。(P.47)
動きのあるものを撮る	 スポーツ	動きのある被写体の撮影に適しています。連写撮影になります。
	 キッズ	活発な子供などの被写体を撮影するのに適しています。
	 流し撮り	移動する被写体に対して、背景が流れるような撮影に適しています。 カメラの動きを検出し、流し撮りに最適なシャッター速度で撮影します。
風景を撮る	 風景	風景撮影に適しています。
	 夕日	夕日の撮影に適しています。
	 ビーチ&スノー	晴天の海や雪山で撮影するのに適しています。
	 HDR逆光補正	明暗の差が大きい撮影に適しています。連写した画像を合成して適切な明るさに補正します。(P.33)

撮影シーン	シーンモード	内容
室内で撮る	 キャンドルライト	キャンドルライトの光源下で撮影するのに適しています。温かみのある色が再現されます。
	 静音[♥]撮影	カメラが発するシャッター音や光が気になる場所で、音や光を発しないで撮影できます。(P.34)
	 ポートレート	人物撮影に適しています。肌の質感を強調します。
	 ビューティー	肌をなめらかに整えます。HDTVで見るのに適しています。効果適用前と適用後の2コマの画像が同時に記録されます。
	 キッズ	活発な子供などの被写体を撮影するのに適しています。
	 HDR逆光補正	明暗の差が大きい撮影に適しています。連写した画像を合成して適切な明るさに補正します。(P.33)
近づいて撮る	 マクロ	クローズアップ撮影に適しています。
	 ネイチャーマクロ	クローズアップ撮影に適しています。花や昆虫を鮮やかに撮影するのに適しています。
	 文書	書類や時刻表を撮影するのに適しています。文字と背景の明暗がはっきりと再現されます。
	 マルチフォーカス撮影	1コマごとにピント位置を変えて最大8コマ撮影します。(P.38)

- シーンの効果を最大限に引き出すため、撮影機能の設定変更には制限があります。
- [ビューティー]では、記録に時間がかかることがあります。また、画質モードが[RAW]のときは、RAW+JPEGで記録されます。
- [ビューティー]、[手持ち夜景]、[HDR逆光補正]ではムービー撮影はできません。
- [手持ち夜景]では、画質モードが[RAW]のとき、RAW+JPEGで1枚目のRAW画像と合成されたJPEG画像が記録されます。
- [HDR逆光補正]では、HDR処理された画像はJPEGで記録されます。画質モードが[RAW]のときはRAW+JPEGで記録されます。
- [流し撮り]では、流し撮り検出時に、未検出時にが表示されます。
- [流し撮り]で手ぶれ補正機能切り換えスイッチがついているレンズを使用する場合、手ぶれ補正機能切り換えスイッチをオフにしてください。  
明るいシーンでは、流し撮り効果を十分に得られない場合があります。市販のNDフィルターを使うと、効果を得られやすくなります。

## アドバンスフォトモードを使う(ⒶPモード)

一歩進んだ撮影機能を簡単に使うことができます。

### 1 モードダイヤルをⒶPに設定します。

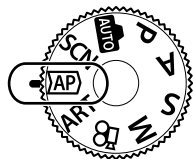

### 2 <D>でAPモードを選択します。

- モードによっては、▽で詳細設定ができます。











### 3 ⓧボタンを押して設定します。

- 他のモードを選ぶときは、ⓧボタンを押します。詳細設定が表示されたときは△を押します。

#### メモ

- モードによっては、フロントダイヤルで露出補正(P.57)の設定ができ、リアダイヤルでプログラムシフト(P.42)が使えます。
- タッチで操作することもできます。

## ■ APモードの種類

APモード	内容	📖
 <b>ライブコンポジット</b>	全体の明るさは一定のまま星などの光の軌跡を観察しながら撮影できます。	P.30
 <b>ライブタイム</b>	花火や夜景などの撮影に適しています。設定した時間で長時間撮影ができます。	P.31
 <b>多重露出</b>	2枚の画像を重ねて合成できます。	P.32
 <b>HDR撮影</b>	明るい部分と暗い部分のどちらも再現した写真を撮ることができます。	P.33
 <b>静音[♥]撮影</b>	カメラが発するシャッター音や光が気になる場所で、音や光を発しないで撮影できます。	P.34
 <b>パノラマ</b>	パソコンでパノラマ合成するための画像が撮影ができます。	P.35
 <b>デジタルシフト</b>	建物や風景の遠近感による画像の歪みを補正できます。	P.36
 <b>AEブラケット</b>	1回の撮影で、1コマごとに露出を変えて複数コマを連続撮影します。	P.37
 <b>フォーカスブラケット</b>	1回の撮影で、1コマごとにピント位置を変えて最大8コマを連続撮影します。	P.38

## ■ [ライブコンポジット]で撮影する

背景の明るさを変えずに、星などの光の軌跡を観察しながら、簡単に撮影することができます。**SCN**モードの光跡撮影ではできないピクチャーモードやホワイトバランスなどを変更できます。

- 1 APモードメニュー (P.29)で[ライブコンポジット]を選び、**OK**ボタンを押します。
- 2 シャッターボタンを半押しして、ピントを合わせます。
  - カメラのぶれを抑えるために、しっかりした三脚でカメラを固定し、**OI.Share**を使ったワイヤレスリリースモードによるリモート撮影をおすすめします。(P.118)
  - 合焦マークが点滅したときはピントが合っていません。
- 3 シャッターボタンを全押しして撮影します。
  - カメラが自動で適切な設定を行い、撮影を開始します。
  - シャッターボタンを押してから撮影開始までにタイムラグがあります。
  - 一定時間毎に合成された画像が表示されます。
- 4 シャッターボタンをもう一度押して撮影を終了します。
  - モニターで画像が変化の様子を確認しながら、最適な仕上がりで撮影を終了します。
  - 1回で撮影できる時間は、最長3時間です。

### メモ

- **M**モードのライブコンポジット(比較明合成)では、より詳細な設定ができます。(P.47)

## ■ [ライブタイム]で撮影する

シャッターボタンを押し続けることなく長時間露出撮影をすることができます。撮影中は変化する仕上がりをモニターで確認できます。

1 APモードメニュー (P.29)で[ライブタイム]を選びます。

2 ▽を押して、◀▶で最大露出時間を選び、OKボタンを押します。

- 設定した最大露出時間によって、画面の表示更新時間が自動的に決まります。
- 最大露出時間が短いほど、画面の表示更新時間が短くなります。



3 シャッターボタンを半押しして、ピントを合わせます。

- カメラのぶれを抑えるために、しっかりした三脚でカメラを固定し、OI.Shareを使ったワイヤレスリリースモードによるリモート撮影をおすすめします。(P.118)
- 合焦マークが点滅したときはピントが合っていません。

4 シャッターボタンを全押ししてライブタイム撮影を開始します。

- カメラが自動で適切な設定を行い、撮影を開始します。
- モニターで画像が変化する様子を確認できます。

5 シャッターボタンをもう一度押して撮影を終了します。

- モニターで画像が変化する様子を確認しながら、最適な仕上がりで撮影を終了します。
- 設定した露出時間が経つと自動的に撮影を終了します。

### メモ

- Mモードの長秒時(バルブ/タイム)撮影では、より詳細な設定ができます。(P.46)

## ■ [多重露出]で合成画像を撮影する

2枚の異なる画像を重ねて1つの画像に合成します。

- 1 APモードメニュー (P.29)で[多重露出]を選び、**OK**ボタンを押します。
- 2 シャッターボタンを半押しして、ピントを合わせます。
  - 合焦マークが点滅したときはピントが合っていません。
- 3 シャッターボタンを全押しして1枚目を撮影します。
  - 撮影を始めると**AF**が緑で表示されます。
  - 撮影した画像が半透過で表示されます。
  - **DISP**ボタンを押すと、撮影した画像が取り消されます。
- 4 2枚目を撮影します。
  - 合成位置を確認しながら撮影します。
  - 多重露出撮影を設定すると、スリープモードには入りません。
  - 次の場合は2枚目の撮影が自動的に解除されます。  
電源を切る / **▶**ボタンを押す / **MENU**ボタンを押す / **DISP**ボタンを押す /  
モードダイヤルを回す / 電池残量がなくなる / 各コネクタへのケーブルの挿入



### 💡 こんなときは

- 撮影した画像を合成したい: **DISP** 「画像合成」 (P.101)



## ■ [HDR撮影]で合成画像を撮影する

明るい部分と暗い部分のどちらも再現した写真を撮ることができます。露出を変えた4枚の画像を撮影をして、自動的に合成します。

1 APモードメニュー (P.29)で**[HDR撮影]**を選びます。

2 ▽を押して、◀▶で**[HDR1]**または**[HDR2]**を選択し、Ⓜ ボタンを押します。

<b>HDR1</b>	露出を変えて4枚の撮影をして、カメラ内でHDR合成をします。 <b>[HDR2]</b> は <b>[HDR1]</b> より印象的な画像になります。ISO感度は200に固定されます。
<b>HDR2</b>	



3 シャッターボタンを半押しして、ピントを合わせます。

- 合焦マークが点滅したときはピントが合っていません。

4 シャッターボタンを全押ししてHDR撮影を開始します。

- シャッターボタンを押すと、自動的に4枚の撮影を行います。
- シャッター速度が遅くなる条件で撮影すると、画像にノイズが目立つ場合があります。
- 三脚などでカメラを固定して撮影すると、より効果的です。
- 撮影中にモニターやファインダーに表示される画像は、HDR処理された画像とは異なります。
- HDR処理された画像はJPEGで記録されます。画質モードが**[RAW]**のときはRAW+JPEGで記録されます。
- ピクチャーモードは**[Natural]**に、カラー設定は**[sRGB]**に固定されます。

## ■ [静音[♥]撮影]を使う

カメラが発するシャッター音や光が気になる場所で、音や光を発しないで撮影できます。

- 1 APモードメニュー (P.29)で[静音[♥]撮影]を選び、**OK**ボタンを押します。
- 2 シャッターボタンを半押しして、ピントを合わせます。
  - 合焦マークが点滅したときはピントが合っていません。
- 3 シャッターボタンを全押しして撮影します。
  - シャッターが切れるとモニターの画面は一度暗くなります。シャッター音はしません。
  - 被写体の大きな動きや蛍光灯やLED照明などのフリッカーにより、画像に乱れが出ることがあります。
  - [静音[♥]撮影]では、カメラが発する音と光を抑えるために、以下の動作になります。
    - 電子シャッター撮影
    - 電子音：Off
    - AFイルミネーター：Off
    - フラッシュ：発光禁止
  - 電子シャッターで撮影するため、動きの速い被写体の撮影やカメラを激しく動かして撮影をすると、被写体が歪んで写ることがあります。
  - 静音撮影時、長秒時ノイズ低減機能は働きません。

### メモ

- **▽**を押すと連写/セルフタイマー撮影(P.63)が行えます。

## ■ [パノラマ]でパノラマ写真を撮影する

撮った画像をつなぎ合わせて、パノラマ合成画像を作成できます。パノラマ合成をするには、お使いのパソコンに最新版のOLYMPUS Viewer 3をインストールする必要があります。☞「パソコン・プリンターと接続する」(P.121)

1 APモードメニュー (P.29)で[パノラマ]を選び、**OK**ボタンを押します。

2 **△▽◀▶**で画像をつなぐ方向を選びます。

3 ガイド枠を目安に、1コマ目を撮影します。

- ピントや露出などは、1コマ目の撮影で決定されます。



4 ガイド枠内が、前の画像と重なる構図で次のコマを撮影します。

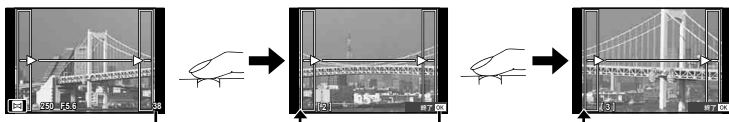

- 最大10枚までの撮影と合成が可能です。10枚撮り終わると**!** (警告)マークが表示されます。
- パノラマ撮影時には、前に撮影した位置合わせ用の画像は表示されません。画像に表示される枠や目印となる被写体を目安に、重なり合う画像の端が枠の中に重なるように構図を設定してください。

5 最後のコマを撮影した後に**OK**ボタンを押して、パノラマ撮影を終了します。

## ■ [デジタルシフト]を使う

建物や風景の遠近感による画像の歪みを補正できます。

1 APモードメニュー (P.29)で[デジタルシフト]を選び、**OK** ボタンを押します。

2 画面を見ながら補正をして構図を決めます。

- フロントダイヤルとリアダイヤルで台形補正をします。
- **△▽◀▶** で記録する範囲を決めます。補正量によっては、範囲の移動ができない場合があります。
- **Ⓞ** ボタンを長押しすると、設定がキャンセルされます。
- デジタルシフト撮影時に露出補正などの撮影機能を設定する場合は、**INFO** ボタンを押して表示をデジタルシフト設定画面以外に切り換えます。デジタルシフト撮影に戻るには、デジタルシフト設定画面が表示されるまで **INFO** ボタンを押します。
- 補正の度合いを大きくするほど、下記となります。
  - 画像が粗くなります。
  - 切り出し時の倍率は大きくなります。
  - 切り出し位置の移動ができなくなります。



3 シャッターボタンを半押しして、ピントを合わせます。

- 合焦マークが点滅したときはピントが合っていません。

4 シャッターボタンを全押しして撮影します。

- 画質モードが[RAW]のときは、RAW+JPEGで記録されます。
- コンバーターレンズをお使いの場合は、意図どおりに補正できない場合があります。
- 補正の度合いによっては、一部のAFターゲットが表示範囲内がない場合があります。表示範囲の外にあるAFターゲットでピントがあったときはアイコン(👤、👤、👤、👤)が表示されます。
- [手ぶれ補正]で焦点距離設定をしているときは、設定値に従って補正されます。マイクロフォーサーズ/フォーサーズ以外のレンズを使うときは、[手ぶれ補正]で焦点距離設定をしてください。(P.73)

## ■ [AEブラケット]で露出を変化させた画像を撮影する

1コマごとに露出を変えた画像が撮影できます。

1 APモードメニュー (P.29)で[AEブラケット]を選びます。

2 ▽を押して、◀▶で撮影コマ数を設定して、Ⓚボタンを押します。

3f	3コマの画像をそれぞれ0.0 (EV適正露出)、-1.0EV、1.0EVの露出で撮影します。
5f	5コマの画像をそれぞれ0.0 (EV適正露出)、-1.3EV、-0.7EV、0.7EV、1.3EVの露出で撮影します。



3 シャッターボタンを半押しして、ピントを合わせます。

- 合焦マークが点滅したときはピントが合っていません。

4 シャッターボタンを全押しして撮影します。



- 設定したコマ数の撮影を行います。
- ブラケット撮影中は[BKT]が緑色で表示されます。
- 露出補正を行っている場合、すでに補正されている値を中心としたAEブラケット撮影が行われます。

## ■ [フォーカスブラケット]でピントの位置を変えて撮影する

自動的にピント位置を変えながら、1回の撮影で8コマ撮影します。

1 APモードメニュー (P.29)で[フォーカスブラケット]を選びます。

2 ▽を押して、◀▶でピントの移動量を設定して、ボタンを押します。

	それぞれのピントの間隔を狭く設定して撮影します。
	それぞれのピントの間隔を広く設定して撮影します。



3 シャッターボタンを半押しして、ピントを合わせます。

- 合焦マークが点滅したときはピントが合っていません。

4 シャッターボタンを全押しして撮影します。

- 1コマごとにピント位置を変えながら、8コマ撮影します。シャッターボタンを半押ししてピントを合わせた位置とその前後でピントを移動させて撮影します。
- ブラケット撮影中はが緑色で表示されます。
- フォーカスブラケット撮影中にズーム操作を行うと、撮影は終了します。
- ピント位置が∞に達すると撮影が終了します。
- フォーカスブラケット撮影は、電子シャッターで動作します。
- 一部のマイクロフォーサーズ規格レンズやフォーサーズマウント規格レンズ使用時は、フォーカスブラケット撮影はできません。

## アートフィルターを使う(ARTモード)

モードダイヤルを**ART**に設定すると、アートフィルターを選択するだけで芸術的な表現を気軽に楽しめます。

- 1 モードダイヤルを**ART**に設定します。

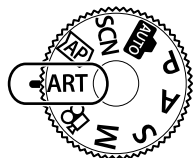

- 2 <D>でフィルターを選びます。



- 3 ▽を押して、<D>でエフェクト(効果)を設定し、**OK**ボタンを押します。

- 他のアートフィルターを選ぶときは、**◀**ボタンを押します。エフェクトが表示されたときは**▶**を押します。
- 設定できる効果はアートフィルターごとに異なります(ソフトフォーカス効果、ピンホール効果、枠(フレーム)効果、ホワイトエッジ効果、スターライト効果、フィルター効果、調色、ぼかし効果、シェード効果)。



- 4 撮影します。

### メモ

- アートフィルターによっては、【フィルター効果】(P.77)や【調色】(P.78)の設定が可能です。
- フロントダイヤルで露出補正(P.57)の設定ができます。
- リアダイヤルでプログラムシフト(P.42)が使えます。
- タッチで操作することもできます。

## ■ アートフィルターの種類

ポップアートⅠ／Ⅱ	色の美しさを強調した画像になります。
ファンタジックフォーカス	柔らかいトーンの中で空気感を表し、幻想的な画像になります。
デイドリームⅠ／Ⅱ	全体的に光を散らし、露出をややオーバー気味にして、やさしい光に包まれた浮遊感を表現した画像になります。
ライトトーン	シャドウ部もハイライト部も柔らかく描写し、上質で落ち着いた画像になります。
ラフモノクロームⅠ／Ⅱ	モノクロならではの力強さ、荒々しさを表現した画像になります。
トイフォトⅠ／Ⅱ／Ⅲ	画面周辺部を暗くして、古いカメラやトイカメラを使って撮ったときのような画像になります。
ジオラマⅠ／Ⅱ	彩度やコントラストを強調し、ピントを合わせた位置以外をぼかし、ミニチュアのような雰囲気の写真になります。
クロスプロセスⅠ／Ⅱ	不安定で非現実的な雰囲気を表現した画像になります。クロスプロセスⅡは、マゼンタを強調した画像になります。
ジェントルセビア	全体的に柔らかい描写で、落ち着いた雰囲気の中にもシャドウ部が引き締まった、しっとりとした上品な画像になります。
ドラマチックトーンⅠ／Ⅱ	部分的にコントラストを強くし、明暗差を強調した画像になります。
リーニュクレールⅠ／Ⅱ	エッジラインを強調し、イラストテイストを付加した画像になります。
ウォーターカラーⅠ／Ⅱ	暗部を大胆に削除し、白いキャンパスに淡く明るい色彩をなじませ、さらに柔らかい輪郭線を載せて、ほんわりとした明るい雰囲気の画像になります。
ヴィンテージⅠ／Ⅱ／Ⅲ	フィルムプリントの変色や退色など、日常のひとコマをノスタルジックなヴィンテージ調に表現します。
パートカラーⅠ／Ⅱ／Ⅲ	強調したい色を抽出し、それ以外はモノトーンに抑えることで、被写体を印象的に表現します。
ブリーチバイパスⅠ／Ⅱ	映画撮影などで用いられた「銀残し(ブリーチバイパス)」の効果を加えることで、街並みなどの情景や金属の質感をより印象的に表現します。

Ⅱ、Ⅲは、オリジナル(Ⅰ)に対して変化をつけたものです。



- アートフィルターの効果を最大限に引き出すため、撮影機能の設定変更には制限があります。
- 画質モード(P.69)が[RAW]のときは、自動的に[■N+RAW]に設定されます。アートフィルターの効果はJPEG画像にのみ適用されます。
- 撮影シーンによっては階調が崩れたり、補正の効きが弱くなったり、また画像の粗さが強調される場合があります。
- エフェクトの設定によっては、ライブビューやムービー撮影に反映しないものもあります。
- ムービー撮影時、フィルター、効果、ムービーの画質設定によっては、再生時のスピードや滑らかさが異なります。

## ■ [パートカラー]で撮影する

特定の色のみを残した画像にできます。

**1** アートフィルターメニュー (P.39)で[パートカラー I / II / III]を選びます。

**2** エフェクト(効果)を選択して $\odot$ を押します。

- 画面にカラーリングが表示されます。



**3** フロントまたはリアダイヤルを回して色を選択します。

- 画面で効果を確認できます。

**4** 撮影します。

- 撮影後に抽出する色を変えるときは、フロントダイヤル( $\odot$ )またはリアダイヤル( $\odot$ )を回すとカラーリングが表示されます。

## 絞り値とシャッター速度を自動で設定して撮影する (Pプログラム撮影)

Pモードは被写体の明るさに応じて、最適な絞り値とシャッター速度をカメラが自動的に設定する撮影モードです。モードダイヤルを**P**に設定します。

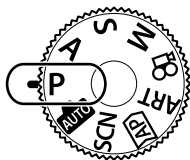

絞り値  
シャッター速度  
撮影モード

- カメラが設定したシャッター速度と絞り値が表示されます。
- フロントダイヤルで露出補正の設定ができます。
- リアダイヤルでプログラムシフトが使えます。
- シャッター速度と絞り値が点滅しているときは、適正露出が得られません。使用されるレンズおよび焦点距離により、点滅時の絞り値は変わります。  
【ISO感度】の設定を固定しているときは、設定を変更してください。☞ 「感度を変更する (ISO感度)」 (P.60)

警告表示例(点滅)	状態	対処方法
	被写体が暗すぎます。	• フラッシュを使用してください。
	被写体が明るすぎます。	• カメラの測光範囲を超えています。市販のNDフィルター (光量調節用)が必要です。

### プログラムシフト(Ps)

Pモード、**ART**モード、**AP**モードの一部では、適正露出を維持したまま、絞り値とシャッター速度の組み合わせを変更できます。リアダイヤルを回してプログラムシフトにすると、撮影モードの横に「s」が表示されます。プログラムシフトを解除するには、「s」が消えるまでリアダイヤルを回します。



プログラムシフト

- フラッシュ撮影時、または上記以外の撮影モードのときは、プログラムシフトはできません。

## 絞りを決めて撮影する(A絞り優先撮影)

**A**モードは、絞り値を設定するとカメラが適正なシャッター速度を自動的に設定する撮影モードです。モードダイヤルを**A**にしてから、リアダイヤルで絞り値を設定します。絞り(F値)を開く(絞り値の数値を小さくする)ほど、ピントの合う範囲(被写界深度)が狭くなり、背景のボケが強くなります。絞りを絞る(絞り値の数値を大きくする)ほど、ピントの合う範囲が前後に広がります。

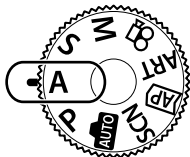

絞り値

- フロントダイヤルで露出補正の設定ができます。

### 絞り値の設定例

絞り値を小さくする ←

→ 絞り値を大きくする

F2.8 ← F4.0 ← **F5.6** → F8.0 → F11

(ボケが強くなる) ←

→ (ピントの合う範囲が広がる)

- シャッター速度が点滅しているときは、適正露出が得られません。
- **[ISO感度]**の設定を固定しているときは、設定を変更してください。☞ 「感度を変更する(ISO感度)」(P.60)

警告表示例(点滅)	状態	対処方法
	露出アンダーです。	<ul style="list-style-type: none"> <li>• 絞り値を小さくしてください。</li> </ul>
	露出オーバーです。	<ul style="list-style-type: none"> <li>• 絞り値を大きくしてください。</li> <li>• それでも解消されないときは、カメラの測光範囲を超えています。市販のNDフィルター(光量調節用)が必要です。</li> </ul>

## シャッター速度を決めて撮影する(Sシャッター優先撮影)

Sモードは、シャッター速度を設定するとカメラが適正な絞り値を自動的に設定する撮影モードです。モードダイヤルを**S**にしてから、リアダイヤルでシャッター速度を設定します。

シャッター速度を速くすると、動きの速い被写体でも止まっているように撮影できます。シャッター速度を遅くすると、動いているものはぶれて撮影されますが、躍動感や動きのある仕上がりになります。

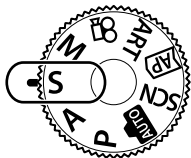

シャッター速度

- ・フロントダイヤルで露出補正の設定ができます。

### シャッター速度の設定例

シャッター速度を遅くする ← → シャッター速度を速くする

60 ← 15 ← 30 ← 60 → 125 → 250 → 4000

(躍動感や動きのある仕上がりになる) ← → (被写体が止まっているように撮影できる)

- ・絞り値が点滅しているときは、適正露出が得られません。
- ・使用されるレンズおよび焦点距離により、点滅時の絞り値は変わります。
- ・**[ISO感度]**の設定を固定しているときは、設定を変更してください。☑「感度を変更する(ISO感度)」(P.60)

警告表示例(点滅)	状態	対処方法
2000 <del>F2.8</del>	露出アンダーです。	<ul style="list-style-type: none"> <li>・シャッター速度を遅くしてください。</li> </ul>
125 <del>F22</del>	露出オーバーです。	<ul style="list-style-type: none"> <li>・シャッター速度を速くしてください。</li> <li>・それでも解消されないときは、カメラの測光範囲を超えています。市販のNDフィルター(光量調節用)が必要です。</li> </ul>

## 絞りとシャッター速度を自分で決めて撮影する(Mマニュアル撮影)

Mモードは絞り値とシャッター速度を自分で設定する撮影モードです。バルブ/タイム/ライブコンポジット撮影にも設定できます。モードダイヤルをMにしてから、フロントダイヤルで絞り値、リアダイヤルでシャッター速度を設定します。

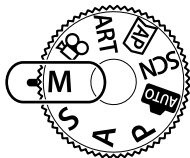

適正露出との差

- 設定されている絞り値とシャッター速度による露出と、カメラが測った適正露出との差が画面に表示されます。
- シャッター速度は1/4000～60秒、[BULB]、[LIVE TIME]および[LIVECOMP]に設定できます。
- 絞り値とシャッター速度を変更するとモニター（またはファインダー）の表示画像の明るさが変化します。被写体を確認しながら撮影できるように表示画像の明るさを一定にすることが可能です。☞ [LVブースト] (P.106)
- [長秒時ノイズ低減]が設定されていても、温度などの環境条件やカメラの設定条件により、モニターに表示される画像や撮影画像にノイズや輝点が目立つ場合があります。

### 画像のノイズについて

長秒時の撮影では、画面にノイズが多く発生する場合があります。これは撮像素子の温度上昇や、撮像素子内部の駆動回路が熱源となり、本来撮像素子に光のあたっていない部分にも電流を発生させてしまうためです。この現象は、高温の環境でISO感度を上げたり、長秒時の露出で顕著に表れます。これらのノイズを軽減するために、このカメラは長秒時ノイズ低減が働きます。☞ [長秒時ノイズ低減] (P.107)

## 長秒時(バルブ／タイム)撮影

花火や夜景などの撮影に使います。Mモードでモニターに**[BULB]**または**[LIVE TIME]**が表示されるまで、リアダイヤルを図の矢印の方向に回します。

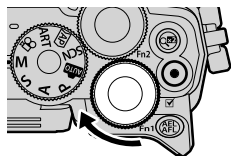

2

撮影する

**バルブ撮影(BULB) :** シャッターボタンを押している間、露出を続けます。シャッターボタンを放すと露出が終了します。露出中の画面は表示されません。

**タイム撮影(LIVE TIME) :** シャッターボタンを全押しすると露出を始めます。露出を終了するときは、もう一度シャッターボタンを全押しします。露出中の画面が表示されます。

- バルブ撮影中、モニターに露出中の画面を表示したいときは**[ライブBULB設定]**を**[Off]**以外に設定します。
- **MENU**ボタンを押して**[ライブBULB設定]**または**[ライブTIME設定]**で露出中の画面表示の間隔を設定します。露出中の画面を表示させない場合は**[Off]**に設定します。
- 露出中の画面表示を更新したいときは、モニターにタッチするかシャッターボタンを半押しします。
- **[BULB]** / **[LIVE TIME]**では設定できるISO感度に制限があります。
- カメラのぶれを抑えるために、しっかりした三脚でカメラを固定し、**OI.Share**を使ったリモート撮影をおすすめします。(P.118)
- 以下の撮影機能の設定に制限があります。  
連写／セルフタイマー撮影／インターバル撮影／手ぶれ補正など

## ライブコンポジット(比較明合成)撮影

背景の明るさを変えずに、花火や星などの光の軌跡を観察しながら、複数枚を合成した1枚の画像に記録することができます。

### 1 Mモードでシャッター速度を[LIVECOMP]に設定します。

- Mモードでモニターに[LIVECOMP]が表示されるまで、リアダイヤルを図の矢印の方向に回します。

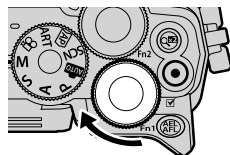

### 2 MENUボタンを押すと[コンポジット撮影設定]が表示され、△▽を押して1コマの露出時間を設定します。

### 3 撮影準備のためにシャッターボタンを一度押します。

- ノイズリダクション用の画像を取得します。
- モニターに[コンポジット撮影できます]の表示が出たら撮影できます。

### 4 シャッターボタンを半押しして、ピントを合わせます。

- 合焦マークが点滅したときはピントが合っていません。

### 5 シャッターボタンを全押ししてライブコンポジット撮影を開始します。

- モニターに設定した露出時間ごとに合成された画像が表示されます。



### 6 シャッターボタンをもう一度押して撮影を終了します。

- モニターで画像が変化する様子を確認しながら、最適な仕上がりで撮影を終了します。
- コンポジット撮影は最長で3時間撮影可能です。
- 撮影環境や充電状態等により撮影可能時間は変わります。
- 設定できるISO感度は制限されます。
- カメラのぶれを抑えるために、しっかりした三脚でカメラを固定し、Ol.Shareを使ったリモート撮影をおすすめします。(P.118)
- 以下の撮影機能の設定に制限があります。  
連写/セルフタイマー撮影/インターバル撮影/手ぶれ補正など

## タッチパネルを使って撮る

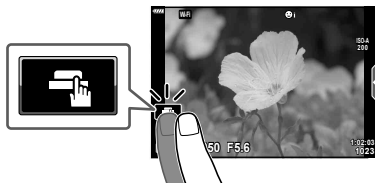
 ボタンにタッチするたびに操作方法が切り換わります。



	タッチした箇所にピントを合わせて自動的に撮影します。 ムービーモード/バルブ/タイム/コンポジット撮影では使えません。
	タッチ操作を禁止します。
	タッチした箇所にAFターゲットを表示してピントを合わせます。 撮影はシャッターボタンを押します。

### ■ ピントを合わせる被写体を確認する()

#### 1 ピントを合わせたい被写体にタッチします。

- AFターゲットが表示されます。
- レベルバーを指で上下させると枠の大きさを変えられます。
-  にタッチするとAFターゲット表示を終了します。

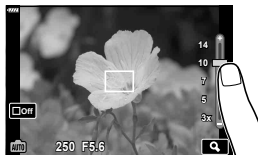

#### 2 にタッチすると、枠の位置を拡大表示します。

- 拡大中に、タッチした状態で指を動かすとスクロールできます。
-  にタッチすると拡大表示を終了します。
- ムービーモードでは、枠の大きさを変えたり枠の位置を拡大表示することはできません。

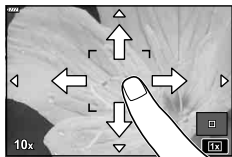

- 次の場合はタッチ操作できません。

バノラマ/ワンタッチWB取得画面/ボタンまたはダイヤル操作中など

- 先のがったものや爪で操作しないでください。
- モニター保護シートや手袋を使っていると、うまく操作できない場合があります。
- タッチパネルの操作を禁止することができます。 **【タッチパネル設定】** (P.110)



## 静止画撮影時にムービーを撮る

◎ボタンを押すとムービーを撮影できます。

### 1 ◎ボタンを押してムービー撮影を始めます。

- モニターに撮影中の画像が表示されます。
- ファインダーをのぞくと、ファインダーに撮影中の画像が表示されます。
- 撮影中に画面にタッチして、ピントを合わせる位置を変えることができます。

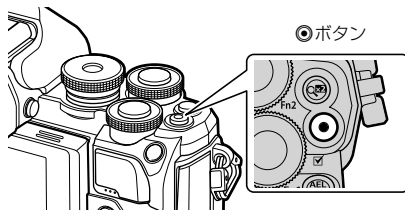

### 2 再度◎ボタンを押してムービー撮影を終了します。

- 撮像素子にCMOSを搭載したカメラの場合は、ローリングシャッターによる動体歪みという現象が発生します。これは、動きの速い被写体や手ぶれのときに撮影画像に歪みが発生する物理現象です。特に長焦点で使用すると、この現象が顕著になります。
- 撮影中のムービーのファイルサイズが4GB以上になると、ファイルは自動的に分割されます。(撮影条件によっては4GB以下で分割される場合があります。)
- ムービー撮影の場合は、SDスピードクラス10以上に対応したカードをご使用ください。
- 長時間使用すると撮像素子の温度が上昇し、画像にノイズや色むらが発生します。しばらく電源を切ってください。また、ISO感度が高い設定の画像でもノイズや色むらが発生します。さらに温度が上がると、カメラの電源が切れます。
- フォーサースマウント規格レンズ使用時は、ムービー撮影中のAFは動作しません。
- 次の場合、◎ボタンを押してもムービー撮影はできません。

シャッターボタン半押し中／バルブ、タイムまたはコンポジット撮影中／連写中／インターバル撮影中／SCNモードのビューティー、手持ち夜景、HDR逆光補正／**AP**モードのデジタルシフト、パノラマ、ライブタイム、多重露出、HDR撮影

## ムービーモードを使って撮る



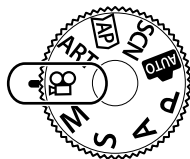

静止画の撮影モードの効果を活かしたムービー撮影が可能です。

- 1 モードダイヤルを  に設定します。



- 2 <D>でムービーモードを選択します。
  - モードによっては、▽で詳細設定ができます。







- 3  ボタンを押して設定します。
  - 他のムービーモードを選ぶときは、 ボタンを押します。詳細設定が表示されたときは  を押します。
- 4  ボタンを押して、ムービー撮影を開始します。
  - もう一度  ボタンを押すと、ムービー撮影を終了します。

### メモ

- タッチで操作することもできます。

## ■ ムービーモードの種類

ムービーモード	内容	
 スタンダード	通常のムービー撮影です。動画エフェクトで選択した効果を付けて撮影できます。	P.51
 4K	4Kサイズのムービー撮影ができます。	—
 クリップス	複数の短いムービーを集めて1つのムービーファイルをつくらることができます。	P.53
 ハイスピード	スローモーションのムービーを撮影することができます。音声は記録されません。	P.56

- [4K]ではピクチャーモードでアートフィルターが選択できません。
- [4K]を選択したときは、UHS-II またはUHS-I のUHSスピードクラス3以上のカードをご使用ください。





## ■ 動画エフェクトを使う

- 1 ムービーモード(P.50)で[スタンダード]を選び、**OK** ボタンを押します。
- 2 **◎**ボタンを押してムービー撮影を始めます。
- 3 効果を使うには、画面に表示される動画エフェクトのアイコンにタッチします。

- ムービー撮影中にタッチで効果をつけます。
- エフェクトによってはムービー撮影を開始する前でもタッチで効果を付けることができます。



動画エフェクトアイコン

動画エフェクト	説明
 アートフェード	選択したピクチャーモードの効果で撮影できます。切り換わり時は、フェード効果がつきます。
 オールドフィルム	古い映画のような、傷やほこり状のノイズを無作為につけます。
 マルチエコー	残像効果をつけます。動きのある被写体の残像を残したムービーが撮影できます。
 ワンショットエコー	ボタンを押したときの画像をしばらく残像として残します。残像は時間が経つと自動的に消えます。
 ムービーテレコン	レンズのズームを使わずに、画面の一部を拡大します。カメラを固定したままでも画面の選んだ位置の拡大をすることができます。

## 4 もう一度**◎**ボタンを押して、ムービー撮影を終了します。

- ムービー撮影中も**INFO**ボタンを押すと画面の情報表示の切り換えができます。ただし、ムービー撮影中に**INFO**ボタンを押した場合は動画エフェクト(ムービーテレコンを除く)が解除されます。

## アートフェード

アイコンをタッチします。使用するピクチャーモードにタッチして指を放したときに、徐々に効果が反映されます。

- パートカラーは**ART**モードで選択した色が引き継がれます。

## オールドフィルム

アイコンをタッチすると効果が反映されます。もう一度タッチすると解除されます。

## マルチエコー

アイコンをタッチすると効果が反映されます。もう一度タッチすると解除されます。

## ワンショットエコー

アイコンをタッチするたびに効果が加えられます。

## ムービーテレコン

### 1 アイコンにタッチして拡大枠を表示します。

- タッチ操作または、 $\Delta \nabla < \triangleright$ で拡大枠の位置を変更できます。
- $\odot$  ボタンを長押しすると拡大枠は中央に戻ります。



### 2 $\square$ にタッチすると拡大表示します。

- $\square$  にタッチすると拡大枠の表示に戻ります。

### 3 $\square$ Off にタッチするか $\odot$ ボタンを押すと、拡大枠が消えてムービーテレコンモードから抜けます。

- 同時に2つの効果を使うことはできません。
- ピクチャーモードによっては、設定できない効果があります。
- タッチ操作やボタンの操作音が録音されることがあります。
- アートフィルターや動画エフェクトを使用した場合、フレームレートが低下することがあります。

## ■ クリップスを撮ってムービーをつくる

複数の短いムービー（クリップ）を集めて1つのムービーファイルをつくることができます。クリップは複数のグループ(マイクリップス)に分けておくことができます。マイクリップスには静止画も加えることができます。

### クリップを撮る

- 1 ムービーモード(P.50)から[クリップス]を選びます。
- 2 ▽を押して、<D>で撮影するクリップの時間を設定し、Ⓚボタンを押します。
  - ムービーの画質モード(サイズ、フレームレート)は、ライブコントロールから3種類を選ぶことができます。(P.71)
- 3 Ⓚボタンを押して撮影を始めます。
  - 設定した時間で自動的に撮影が終了します。
  - 撮影中に再度Ⓚボタンを押すと、ボタンを押している間撮影を継続できます。(最大16秒)
  - 撮影したクリップはマイクリップスに追加されます。

△	マイクリップスを先頭から連続再生します。
▽	保存するマイクリップスを変更したり、追加する位置を変更します。<D>でマイクリップス内の追加位置を変更できます。
Ⓚ	次の撮影ができます。
🗑️	撮影したクリップを削除します。



- 4 Ⓚボタンを押して次の撮影をします。
  - 確認画面が消えて次のクリップの撮影が始まります。
  - 撮影したクリップは前回のクリップと同じマイクリップスに保存されます。
  - ムービーサイズやフレームレートの異なるクリップは、別のマイクリップスに保存されます。

### マイクリップスを新しくつくるには

手順3の画面で▽を押します。

△▽ボタンでクリップを📄に移動して、Ⓚボタンを押します。

### マイクリップスからクリップを解除するには

手順3の画面で▽を押します。







△▽<D>ボタンでクリップを📄に移動して、Ⓚボタンを押します。

- 解除したクリップは通常のムービーファイルになります。



## マイクリップスを再生する

マイクリップス内のファイルを連続して再生します。

- 1  ボタンを押して、 の表示されている画像を選択します。
- 2  ボタンを押して、 $\Delta$   $\nabla$  で [ マイクリップス再生] を選択し、 ボタンを押します。
  - ・マイクリップス内のファイルが連続して再生されます。
  - ・ ボタンを押すと連続再生を終了します。







## ムービーファイルをつくる

マイクリップスを1つのムービーファイルにします。





撮影されたクリップは、マイクリップスに収録されています。マイクリップスにはクリップや静止画を追加することができます。(P.91) 画面の切り換わりの効果やアートフィルターの効果をつけることができます。

- 1  ボタンを押してから、リアダイヤルでマイクリップス再生を選択します。



- \*  ボタンを押した後に  が表示されている画像を選択し、 ボタンを押して表示されるメニューから [ マイクリップス管理] を選択して表示することもできます。

- 2  $\Delta$   $\nabla$  ボタンでマイクリップスを選び、 $\triangleleft$   $\triangleright$  ボタンで操作するクリップを選んで、 ボタンを押します。
  - ・クリップのメニューが表示されます。

 マイクリップス再生	マイクリップス内のファイルを順番に再生します。
ムービー再生	選択したクリップだけをムービー再生します。
 マイクリップス書出	マイクリップス内のファイルをムービーファイルに書き出します。
順番変更	マイクリップス内のファイルの移動や追加をします。
次の追加先に設定	次回の撮影から、同じ設定のムービーはこの  マイクリップスに追加されます。
 マイクリップス消去	マイクリップス内でプロテクトされていないすべてのファイルを消去します。
1コマ消去	[実行] を選択し  ボタンを押すとクリップが消去されます。

3 ムービーを作成するマイクリップスを選択した状態で、**[マイクリップス 書出]**を選んで**[OK]**ボタンを押します。

4 △▽ボタンで項目を選択し、**[OK]**ボタンを押します。

アート効果	6種類のアート効果を適用できます。
トランジション効果	フェード効果を適用できます。
BGM	<b>[Happy Days]</b> 、または <b>[Off]</b> を設定します。
録音音量	BGMを <b>[Happy Days]</b> に設定したとき、ムービーに記録されている音声の音量を設定します。
録音音声	<b>[On]</b> にすると、録音音声を画像とともにムービーに書き出します。 <b>BGMが[Off]</b> のときだけ設定できます。
プレビュー	編集したマイクリップスのファイルを順にプレビューします。

5 各項目の設定を終えたら**[書出スタート]**を選んで**[OK]**ボタンを押します。

- 1つのムービーとして新規に保存されます。
- ムービーの書き出しには時間がかかる場合があります。
- マイクリップスは最長15分、最大ファイルサイズ4GBに制限されます。
- カードの抜き差し、消去、プロテクトなどを行ったあとは、マイクリップス表示まで時間がかかることがあります。
- マイクリップスは最大99個、マイクリップス1つあたりのクリップ数は最大99カットです。上限値はマイクリップスのファイルサイズや時間の制限によって変わります。
- クリップ以外のムービーはマイクリップスに追加できません。

#### **[Happy Days]以外のBGMについて**

**[Happy Days]**以外のBGMを使うには、当社ホームページからダウンロードしたデータをカードに記録して、手順4で**[BGM]**から選択します。ダウンロードについては下記のホームページをご覧ください。

<http://support.olympus-imaging.com/bgmdownload/>

## ■ [ハイスピードムービー]で撮る

スローモーションのムービーを撮影することができます。フレームレート120fpsで撮影して、[HD]相当の画質で30fpsのムービーとして記録します。

- 1 ムービーモード(P.50)で[ハイスピードムービー]を選び、**OK**ボタンを押します。
- 2 **◎**ボタンを押して撮影をはじめます。
  - 撮影を終了するときにはもう一度**◎**ボタンを押します。
  - 動画記録中、AF/AEは固定されます。
  - ハイスピードムービーは、最大で20秒間撮影が可能です。
  - 音声は記録されません。

## ムービー撮影時の静音機能を使う

ムービー撮影中のカメラの操作による操作音が録音されるのを防ぐことができます。

静音操作タブにタッチすると以下の機能のアイコンが表示されます。項目にタッチした後、表示される矢印にタッチして設定します。

- 電動ズーム\* / 録音レベル / 絞り / シャッター速度 / 露出補正/ISO感度
  - \* 電動ズーム機能つきレンズを使用時のみ
- 撮影モードによって設定できる項目は異なります。





### 画像の明るさを変えて撮影する(露出補正)

フロントダイヤルを回して露出補正を行います。+補正にするとより明るく、-補正にするとより暗く表現できます。±5.0EVの範囲で補正できます。

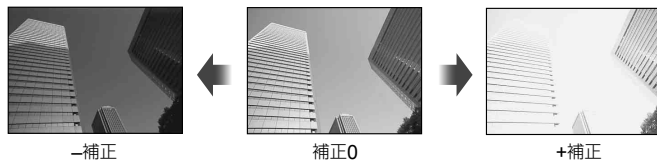

- **☑**モード、**M**モード、**SCN**モード、**AP**モードのライブタイム、パノラマでは、露出補正はできません。
- ライブビュー（ファインダー、モニター）の明るさは、±3.0EVまでしか変化しません。露出補正バーは±3.0EVを超えると点滅します。
- ムービーで補正できる範囲は±3.0EVまでです。

### 露出を固定する(AEロック)

**AEL/AFL** ボタンを押して、露出だけを固定することができます。ピントと露出を別々に決めたいときや、同じ露出で何枚も撮影するときに使います。

- 一度ボタンを押すと露出が固定され**AE**が表示されます。**☑**「AEL/AFLモード」(P.111)
- AEロックを解除するには、もう一度ボタンを押します。
- モードダイヤル、**MENU**ボタンや**Ⓢ**ボタンの操作をするとロックは解除されます。
- **Fn1**ボタンに他の機能を割り当てている場合は、**[Fn1]**を割り当てます。(P.80)

### 被写体を拡大して記録する(デジタルテレコン)

**Q<sup>2</sup>** ボタンを押すと、被写体をズームの倍率以上の大きさに拡大して記録します。モニターの表示が2倍に拡大され、撮影するとモニターに表示された状態で記録されます。

- 画面に**Q<sup>2</sup>**が表示されます。
- デジタルテレコンを解除するには、もう一度**Q<sup>2</sup>**ボタンを押します。
- **AP**モードの多重露出、パノラマ、デジタルシフト、ムービーモードのスタンダードでは使用できません。
- RAW画像では表示した部分を示す枠が表示されます。
- AFターゲットが少なくなります。
- **Fn2**ボタンに他の機能を割り当てている場合は、**[Q<sup>2</sup>]**を割り当てます。(P.80)

## AFターゲットモードを選択する(AFターゲット設定)

AFを行う位置や範囲を変更できます。また、顔優先AF (P.59)を選択することができます。

- 1 <を押しします。
- 2 フロントダイヤルで[シングルターゲット]または[9点グループターゲット]を選択します。

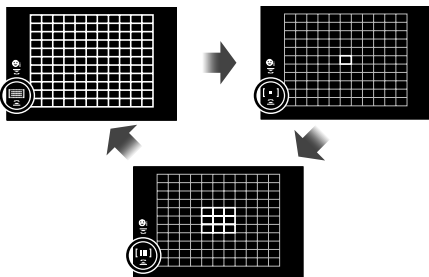

オールターゲット	すべてのAFターゲットからカメラが自動的にピントを合わせるAFターゲットを選びます。
シングルターゲット	1つのAFターゲットを選びます。
9点グループターゲット	選択した9点グループの中からカメラが自動的にピントを合わせるAFターゲットを選びます。

- ムービー撮影時は、グループターゲットはシングルターゲットになります。
- フォーサーズマウント規格レンズ使用時は、シングルターゲットになります。

## ピントの位置を自分で決める

シングルターゲットモード、グループターゲットモードの位置を選びます。

- 1 <を押しします。
  - オールターゲットのときは、フロントダイヤルで[シングルターゲット]か[9点グループターゲット]にします。
- 2 △▽<D>でAF位置を選択します。
  - [デジタルテレコン] (P.95)、アスペクト比設定 (P.69)の設定により、AFターゲットの数や大きさが変わります。

### メモ



- タッチで操作することもできます。

## 顔優先AF / 瞳優先AFを使う

カメラが自動的に人物の顔を検出して、ピント合わせやデジタルESP測光の調整を行います。

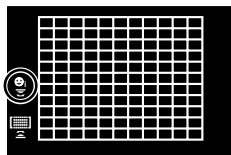
- 1 < を押します。
- 2 リアダイヤルで設定を選択します。



 顔優先On	顔優先AFを行います。
 顔優先Off	顔優先AFを行いません。
 顔・瞳優先On	近い方の瞳を検出して、顔優先AFを行います。

- 3 カメラを被写体に向けます。
  - 顔が検出されたら白い枠が表示されます。

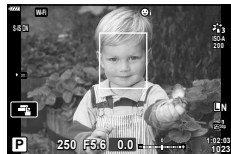

- 4 シャッターボタンを半押しして、ピントを合わせます。

- 枠の顔にピントが合うと、枠が緑に変わります。
- 被写体の目を検出できるときは、近い方の目にピントが合い緑の枠が表示されます。(瞳優先AF)



- 5 シャッターボタンを全押しします。

- 連写中は最初の1コマのみ顔優先機能が働きます。
- 被写体やアートフィルターの設定によっては、顔が検出できないことがあります。
-  (デジタルESP測光) (P.75)では顔を優先して測光します。

### メモ

- **[MF]** (P.68)でも顔の検出ができます。顔を検出すると白い枠が表示されます。

## 感度を変更する(ISO感度)

ISO感度の数値を大きくするとノイズ(ざらつき)が大きくなりますが、暗いところでの撮影が可能になります。通常は、ノイズと階調のバランスのとれたISO200を基準とし、撮影状況に応じて感度が変わる[AUTO]のご使用をおすすめします。

- 1 △を押します。
- 2 フロントダイヤルを回して設定値を選択します。

AUTO	撮影状況に応じて自動的に感度が変わります。カスタムメニューの[ISOオート設定] (P.107)でISO感度の上限などを設定できます。
LOW、200 ~ 25600	ISO感度を選択できます。

## フラッシュを使って撮影する(フラッシュ撮影)

フラッシュを必要だと判断したときに、手動で設定します。目的に応じていろいろなフラッシュ撮影が行えます。

- 1 **ON/OFF**レバーを⚡**UP**の位置に回して、フラッシュをポップアップさせます。

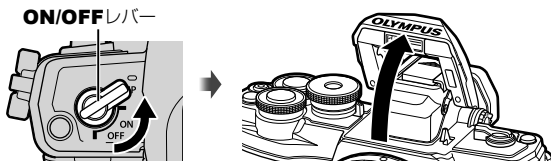

- 2 ▷を押します。

- 3 フロントダイヤルでフラッシュ発光モードを選択して、**OK** ボタンを押します。

・撮影モードによってフラッシュ発光モードの種類と並びの順番は異なります。

☞ 「撮影モード別使用可能なフラッシュ発光モード」(P.62)

⚡	発光	フラッシュを必ず発光させます。	
⚡☉	赤目軽減発光	人物の目が赤く写る現象を起こりにくくします。	
☉	発光禁止	フラッシュは発光しません。	
⚡SLOW	スローシンクロ (先幕シンクロ) + 赤目軽減発光	スローシンクロと赤目軽減発光を併用します。	
⚡SLOW	スローシンクロ (先幕シンクロ)	背景が明るく撮れるように遅いシャッター速度でフラッシュを発光させます。	
⚡SLOW2	スローシンクロ (後幕シンクロ)	移動方向の後ろに流れた写真にするために、シャッターを閉じる直前で発光します。	
⚡FULL、⚡1/4 など	マニュアル発光	マニュアル操作で撮影をする人向け。 <b>INFO</b> ボタンを押して、△▽で発光量を選べます。	

- ・【⚡☉ (赤目軽減発光)】では、最初の予備発光からシャッターが切れるまで約1秒かかります。撮影が終わるまでカメラを動かさないでください。
- ・撮影状況によっては、【⚡☉ (赤目軽減発光)】の効果が得られないことがあります。
- ・フラッシュ発光時、シャッター速度は1/250秒以下に設定されます。背景の明るい被写体では、発光すると背景が露出オーバーになることがあります。

## 撮影モード別使用可能なフラッシュ発光モード

撮影モード	モニターの表示	フラッシュ発光モード	発光タイミング	発光許可条件	シャッター速度制限条件
P/A		発光	先幕シンク口	いつでも発光	30秒～1/250秒*
		赤目軽減	シンク口		1/30秒～1/250秒*
		発光禁止	—	—	—
		スローシンク口 (赤目軽減)	先幕シンク口	いつでも発光	60秒～1/250秒*
		スローシンク口 (先幕シンク口)	シンク口		
	スローシンク口 (後幕シンク口)	後幕シンク口			
S/M		発光	先幕シンク口	いつでも発光	60秒～1/250秒*
		赤目軽減	シンク口		
		発光禁止	—	—	—
		スローシンク口 (後幕シンク口)	後幕シンク口	いつでも発光	60秒～1/250秒*

• では、のみ選択できます。

\* 別売の専用フラッシュ使用時は、1/200秒

### 至近限界

被写体が近いとレンズの影になったり、発光量を最小にしても強すぎる場合があります。

レンズ	影になる限界 (目安)
14-42mm F3.5-5.6 II R	1m
ED 14-42mm F3.5-5.6 EZ	0.5m
ED 40-150mm F4.0-5.6 R	0.9m
ED 14-150mm F4.0-5.6 II	0.5m

• 影を防ぐには専用外部フラッシュをお使いください。また、露出オーバーを防ぐには**A**、**M**モードなどで絞り値を大きく、ISO感度を小さく設定して撮影します。

## 連写する／セルフタイマーを使う

シャッターボタンを押している間、連続撮影ができます。また、セルフタイマーによる撮影もできます。



1 ▽を押します。

2 <D>で項目を選択します。

	単写	一度のシャッターボタンの全押しで、1コマだけ撮影されます。
	連写H	シャッターボタンを全押ししている間、最大約8.6コマ/秒で連続撮影できます。連写中、ピント・露出・ホワイトバランスは、最初の1コマで固定されます。
	連写L	シャッターボタンを全押ししている間、最大約4.8コマ/秒で連続撮影できます。連写中のピントと露出は【AF方式】(P.68)、【AEL/AFLモード】(P.111)に従って固定されます。
	セルフタイマー 12s	シャッターボタンを半押ししてピントを合わせ、全押しするとセルフタイマーランプが約10秒間点灯し、さらに約2秒間点滅した後、撮影されます。
	セルフタイマー 2s	シャッターボタンを半押ししてピントを合わせ、全押しするとセルフタイマーランプが約2秒間点滅した後、撮影されます。
	カスタム セルフタイマー	<b>INFO</b> ボタンを押して【セルフタイマー時間】、【コマ数】、【撮影間隔】を設定できます。 <D>で選択し、△▽で数値を設定します。

\* ◆の付いた項目はシャッター動作による微少なカメラぶれを防ぐために、電子先幕シャッターを使って撮影します。

3 ⊗ ボタンを押します。

- セルフトイマー撮影の際は、カメラを三脚にしっかりと固定してください。
- セルフトイマー撮影時に、カメラの前に立ってシャッターボタンを押すとピントがボケる原因になります。
- /◆では、撮影中もライブビューを表示します。では、直前に撮影した画像を撮影中に表示します。
- 使用するレンズやズームの位置により、連写速度は変わります。
- 連写中、電池の消耗により電池残量マークが点滅すると、撮影を中止してカードに記録を始めます。電池の状態によっては、すべての画像を記録できない場合があります。

### メモ

- セルフトイマー作動中に撮影を中止するには、▽を押します。
- 静音撮影でも連写およびセルフトイマー撮影が行えます。(P.34)

# 撮影機能呼び出す

## ■ ライブコントロール

ライブコントロールは、画面で効果を確認しながら設定できる操作画面です。

ライブコントロール画面



### 設定できる機能

ピクチャーモード*1 .....	P.66	画質モード*1 .....	P.69
ISO感度*1 .....	P.60	画質モード*1 .....	P.70
ホワイトバランス*1 .....	P.67	ムービー（露出）モード*1 .....	P.72
AF方式*1 .....	P.68	シーンモード*2 .....	P.26
アスペクト比 .....	P.69	アートフィルターモード*3 .....	P.39

\*1 ムービーモードで使える機能

\*2 **SCN**モード時に表示されます。

\*3 **ART**モード時に表示されます。

- 1 **OK** ボタンを押してライブコントロールを表示します。
  - 再度**OK** ボタンを押すとライブコントロールの表示が消えます。

- 2 **△▽**でカーソルを設定したい機能に移動し、**<>**で設定を選択し**OK** ボタンを押します。

- 何も操作せず約8秒間経過すると、設定が確定します。



- 撮影モードによっては選択できない機能があります。

### メモ

- 各機能の初期設定については、「初期設定一覧」(P.143)をご覧ください。



## ■ LVスーパーコンパネ

その他の撮影機能は、撮影の設定状態を一覧表示するLVスーパーコンパネを使って設定します。

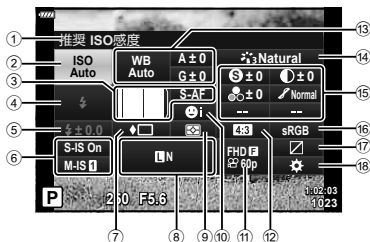

### 使用可能な設定機能

- |   |  |
|---|--|
| ① 現在選択している機能                                | ⑩ ホワイトバランス補正.....P.74  |
| ② ISO感度.....P.60                            | ⑪ ピクチャーモード.....P.66  |
| ③ <b>AF</b> 方式.....P.68<br>AFターゲット.....P.58 | ⑫ シャープネス <b>S</b> *1.....P.75<br>コントラスト <b>M</b> *1.....P.76<br>彩度 <b>M</b> *1.....P.76<br>階調 <b>M</b> *1.....P.77<br>フィルター効果 <b>F</b> *1.....P.77<br>調色 <b>M</b> *1.....P.78<br>効果 <b>S</b> *1.....P.78<br>Color <b>C</b> *1*2.....P.41<br>Color/Vivid <b>C</b> *1*3.....P.66 |
| ④ フラッシュモード.....P.61                         | ⑬ カラー設定.....P.79   |
| ⑤ フラッシュ補正值.....P.73                         | ⑭ ハイライト&シャドウコントロール...P.79  |
| ⑥ 手ぶれ補正.....P.73                            | ⑮ ボタン機能割り当て.....P.80   |
| ⑦ 連写/セルフタイマー.....P.63                       |  |
| ⑧ <b>画質</b> モード.....P.69                    |  |
| ⑨ 測光方式.....P.75                             |  |
| ⑩ 顔優先.....P.59                              |  |
| ⑪ <b>画質</b> モード.....P.70                    |  |
| ⑫ アスペクト比.....P.69                           |  |

\*1 ピクチャーモードをアートフィルターに設定すると、表示が異なる場合があります。

\*2 パートカラー設定時に表示されます。

\*3 カラークリエイター設定時に表示されます。

### 1 P/A/S/Mモードで **Fn** ボタンを押します。

- LVスーパーコンパネが表示されます。
- **Auto/ART/SCN/AP**モードでLVスーパーコンパネを表示するためには、**[Control表示]**で設定します。(P.106)
- ムービーモードでは表示されません。

カーソル

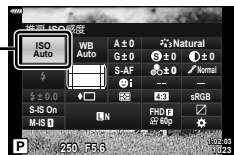

### 2 設定する機能を **△▽<>** で選択して、**OK** ボタンを押します。

### 3 <> で設定を変更します。

#### **メモ**

- タッチやダイヤルで操作することもできます。
- 各機能の初期設定については、「初期設定一覧」(P.143)をご覧ください。

## 画像の仕上がりを設定する(ピクチャーモード)

画像の色調を選択することができます。また個別に、コントラストやシャープネスなどの画像パラメータを微調整することもできます(P.75-78)。調整したパラメータは仕上がり項目ごとに記憶されます。

- 1 **OK** ボタンを押して、**△▽** でピクチャーモードを選択します。
- 2 **<D>** で項目を選択し、**OK** ボタンを押します。



ピクチャーモード

### ■ ピクチャーモードの種類

i-Finish	撮影シーンに合った印象的な仕上がりになります。
Vivid	色鮮やかに仕上げます。
Natural	自然な色合いに仕上げます。
Flat	素材性を重視した仕上がりになります。
Portrait	肌色をきれいに仕上げます。
モノトーン	モノクロ調に仕上げます。
カスタム	仕上がり項目の1つを選んで各パラメータを設定し、登録します。
eポートレート	肌をなめらかに整えます。ムービー撮影やブラケット撮影では使えません。
カラークリエイター *1	設定した色合いに仕上げます。
ART 1 ポップアート	アートフィルターの設定になります。さらにそれぞれのアートエフェクト機能が使えます。
ART 2 ファンタジックフォーカス	
ART 3 デイドリーム	
ART 4 ライトトーン	
ART 5 ラフモノクローム	
ART 6 トイフォト	
ART 7 ジオラマ	
ART 8 クロスプロセス	
ART 9 ジェントルセピア	
ART 10 ドラマチックトーン	
ART 11 リーニョクレール	
ART 12 ウォーターカラー	
ART 13 ヴィンテージ	
ART 14 パートカラー *2	
ART 15 プリーチバイパス	

\*1 **<D>** でカラークリエイターを選択後、**INFO** ボタンを押すとフロントダイヤルで色相、リアダイヤルで彩度を設定できます。

\*2 **<D>** でパートカラーを選択後、**INFO** ボタンを押すと、カラーリングが表示されます。(P.41)

## 画像の色合いを調整する(ホワイトバランス)

ホワイトバランス(WB)は白いものを白く写すための機能です。通常は[AUTO](オート)で問題ありませんが、適切な白にならない場合や、逆に色合いを出したい場合は光源に合わせて、[AUTO]以外のホワイトバランスを手動で設定します。

- 1 **OK** ボタンを押して、 $\Delta$   $\nabla$  でホワイトバランスを選択します。
- 2  $\triangleleft$   $\triangleright$  で項目を選択し、**OK** ボタンを押します。



ホワイトバランス

WB モード		設定される色温度	適した撮影シーン
オート ホワイトバランス	<b>AUTO</b>	—	一般的なほとんどの撮影シーン(画面内に白に近い色が存在する撮影シーン)。通常はこのモードをお使いください。
プリセット ホワイトバランス		5300K	晴天の日に屋外で撮るとき、夕焼けを赤く撮るとき、花火を撮るとき
		7500K	晴天の日に屋外の日陰で撮るとき
		6000K	曇天の日に屋外で撮るとき
		3000K	電球に照らされている被写体を撮るとき
		4000K	蛍光灯に照らされている被写体を撮るとき
		5500K	フラッシュ撮影のとき
ワンタッチ ホワイトバランス	   	ワンタッチホワイトバランスで設定した色温度	白かグレーの測定できる被写体があり、特性のわからないフラッシュや光源のときや、光源が複数あって特定できないとき <b>INFO</b> ボタンを押します。 <b>INFO</b> 「ワンタッチホワイトバランスの設定」(P.67)
カスタム ホワイトバランス	<b>CWB</b>	2000K ~ 14000K	<b>INFO</b> ボタンを押した後、 $\Delta$ $\nabla$ $\triangleleft$ $\triangleright$ で色温度を選択し、 <b>OK</b> ボタンを押します。

### ワンタッチホワイトバランスの設定

撮影する光源下で白い紙などにカメラを向けて、ホワイトバランスを測定します。自然光だけでなく、複数の異なる色温度の光源に照らされた撮影に有効です。

- 1 **[WB1]**、**[WB2]**、**[WB3]** または **[WB4]** (ワンタッチホワイトバランス1、2、3または4)を選択した後、**INFO** ボタンを押します。
- 2 白かグレーのように無彩色の紙を撮影します。
  - 紙が画面いっぱいになるようにカメラを構えます。影の部分ができないようにしてください。
  - ワンタッチホワイトバランス画面が表示されます。
- 3 **[実行]**を選択して**OK** ボタンを押します。
  - ホワイトバランスがプリセットホワイトバランスの1つとしてカメラに登録されます。
  - 新しいワンタッチホワイトバランスを撮影するまで、カメラに記憶されます。電源を切っても消去されません。

## ピントの合わせ方を設定する(AF方式)

ピント合わせの方法(フォーカスモード)を選択します。静止画撮影モードとムービーモードで別々に設定できます。

- 1 **OK** ボタンを押して、**△▽** でAF方式を選択します。



AF方式

- 2 **◀▶** で項目を選択し、**OK** ボタンを押します。

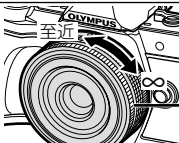
<b>S-AF</b> (シングルAF)	シャッターボタンを半押しすると1回だけピント合わせを行います。ピントが合うと、ピピッと音がして、画面に合焦マークとAFターゲットが点灯します。静物や動きの激しくない被写体を撮影するのに適しています。
<b>C-AF</b> (コンティニュアスAF)	シャッターボタンを半押ししている間、ピント合わせを繰り返します。被写体にピントが合うと、画面に合焦マークが点灯します。また、1回目の合焦時には、ピピッと音がします。撮影距離が絶えず変化する被写体の撮影に適しています。 <ul style="list-style-type: none"> <li>フォーサースマウント規格レンズ使用時は、<b>[S-AF]</b> に変わります。</li> </ul>
<b>MF</b> (マニュアルフォーカス)	レンズのフォーカスリングを操作することで任意の位置に手でピントを合わせることができます。 
<b>S-AF+MF</b> (S-AFとMFの併用)	<b>[S-AF]</b> でピントを合わせた後、フォーカスリングを回してピントの微調整ができます。
<b>C-AF+TR</b> (追尾AF)	シャッターボタンの半押しでピントの合った被写体を、半押ししている間追尾してピント合わせの動作を繰り返します。 <ul style="list-style-type: none"> <li>追尾被写体を見失うと、AFターゲットが赤く表示されます。シャッターボタンを放して、もう一度被写体に合わせてシャッターボタンを半押ししてください。</li> <li>フォーサースマウント規格レンズ使用時は、<b>[S-AF]</b> に変わります。</li> </ul>

- 明るさが不足している、霧などで被写体があっさり見えないなど、被写体のコントラストが弱い場合はピントが合わないことがあります。
- フォーサースマウント規格レンズ使用時は、ムービー撮影中のAFは動作しません。
- レンズのMFフォーカスクラッチがMFになっていると設定できません。

## アスペクト比を設定する

撮影時のアスペクト比(横×縦)を変更します。撮影目的に応じた縦横比を[4:3] (基準) / [16:9] / [3:2] / [1:1] / [3:4]から選びます。

1 **OK** ボタンを押して、**△▽**でアスペクト比設定を選択します。

2 **◀▶**で設定値を選択し、**OK** ボタンを押します。



アスペクト比設定

- アスペクト比は、静止画撮影時のみ設定できます。
- JPEG形式の画像は、アスペクト比に応じてトリミングされて保存されますが、RAW画像はトリミングされずに、撮影時のアスペクト比情報が付加された状態で記録されます。
- RAW画像再生時は、アスペクト比に応じた枠が表示されます。

## 画質を選択する(📷画質モード)

静止画の画質モードを設定します。パソコンでの加工やホームページでの使用など用途に応じて選べます。

1 **OK** ボタンを押して、**△▽**で📷画質モードを選択します。



📷画質モード

2 **◀▶**で項目を選択し、**OK** ボタンを押します。

- 選択可能な画質モードはJPEG (**L**/F/**M**/N/**S**)とRAWです。JPEG+RAWの場合、JPEGとRAWの2種類の画像を同時に記録します。JPEGは画像サイズ(**L**/**M**/**S**)と圧縮率(**SF**/**F**/**N**/**B**)の組み合わせからできています。
- **L**/**F**/**M**/**N**/**S**以外の組み合わせを設定したいときは、カスタムメニューの[画質設定] (P.108)の設定を変更してください。

### RAW画像とは

写真にする前の未加工の状態で、撮影後に絵作りをしたり、念のために保存しておくためのデータ(拡張子「.ORF」)です。他のカメラや一般のソフトウェアでの再生・表示、プリント予約はできません。このカメラでJPEGにすることができます。📷「静止画編集(編集)」(P.99)

## 画質を選択する(画質モード)

用途に応じてムービーの画質モードを設定します。

- 1 OK ボタンを押して、△▽で画質モードを選択します。
- 2 <▷> で設定値を選択し、OK ボタンを押します。



画質モード

### ■ 選択できる画質の種類

選択できる動画の画質は、ムービーモード(P.50)および動画メニュー (P.98)の【動画フレームレート】と【動画ビットレート】の設定によって異なります。

ムービーモードが【スタンダード】またはモードダイヤルが画質以外の場合

動画フレームレート	動画ビットレート	選択できる画質
30p	Super Fine	1920×1080 Super Fine 60p
		1920×1080 Super Fine 30p
		1280×720 Super Fine 30p
	Fine	1920×1080 Fine 60p
		1920×1080 Fine 30p
		1280×720 Fine 30p
	Normal	1920×1080 Normal 60p
		1920×1080 Normal 30p
		1280×720 Normal 30p
25p	Super Fine	1920×1080 Super Fine 50p
		1920×1080 Super Fine 25p
		1280×720 Super Fine 25p
	Fine	1920×1080 Fine 50p
		1920×1080 Fine 25p
		1280×720 Fine 25p
	Normal	1920×1080 Normal 50p
		1920×1080 Normal 25p
		1280×720 Normal 25p

動画フレームレート	動画ビットレート	選択できる画質
24p	Super Fine	FHD 1920×1080 Super Fine 24p
		HD 1280×720 Super Fine 24p
	Fine	FHD 1920×1080 Fine 24p
		HD 1280×720 Fine 24p
	Normal	FHD 1920×1080 Normal 24p
		HD 1280×720 Normal 24p

### ムービーモードが[4K]の場合

動画フレームレート	動画ビットレート	選択できる画質
30p	設定不可	4K 3840×2160 30p
25p		4K 3840×2160 25p
24p		4K 3840×2160 24p

### ムービーモードが[クリップス]の場合

動画フレームレート	動画ビットレート	選択できる画質
30p	設定不可	FHD 1920×1080 Normal 60p
		FHD 1920×1080 Normal 30p
		HD 1280×720 Normal 30p
25p		FHD 1920×1080 Normal 50p
		FHD 1920×1080 Normal 25p
		HD 1280×720 Normal 25p
24p		FHD 1920×1080 Normal 24p
		HD 1280×720 Normal 24p







### ムービーモードが[ハイスピード]の場合

動画フレームレート	動画ビットレート	選択できる画質
設定不可		HD HS 1280×720 HighSpeed 120fps

- MPEG-4 AVC/H.264形式で保存されます。1ファイルは4GBに制限されます。1回の撮影は最長29分に制限されます。
- 使用するカードによっては、最長時間まで記録されずに途中で撮影が終了する場合があります。









## ムービーに効果をつける

静止画の撮影モードの効果を活かしたムービー撮影が可能です。

- 1 モードダイヤルを  に設定します。
- 2  ボタンを押して、  でムービー（露出）モードを選択します。
- 3   で設定値を選択し、 ボタンを押します。



ムービー（露出）モード

<b>P</b>	被写体の明るさに応じて、最適な絞り値を自動的に設定します。 フロントダイヤル(  )またはリアダイヤル(  )で露出補正を設定できます。
<b>A</b>	絞り値を設定することで、背景の描写に変化がつけられます。 フロントダイヤル(  )で露出補正、リアダイヤル(  )で絞り値を設定できます。
<b>S</b>	シャッター速度を設定することで、被写体の写り方に変化がつけられます。フロントダイヤル(  )で露出補正、リアダイヤル(  )でシャッター速度を設定できます。 設定可能なシャッター速度は1/24～1/4000秒です。
<b>M</b>	絞り値とシャッター速度を設定します。 フロントダイヤル(  )で絞り値を設定し、リアダイヤル(  )でシャッター速度を設定します。 設定可能なシャッター速度は、1/24～1/4000秒です。 ISO感度は200～6400のマニュアル設定だけです。

- 露出中のぶれ(被写体ぶれなど)が発生する撮影状況では、シャッター速度を高速側(速くする)にすることでぶれを軽減できる場合があります。
- シャッター速度の低速側は、ムービー画質のフレームレートの設定によって変わります。
- 手ぶれが大きすぎると、補正しきれないときがあります。
- カメラの内部が高温になると、保護機能が働き自動的に撮影を中止します。
- アートフィルターによっては、**[C-AF]**の動作が制限されます。



## フラッシュの発光量を調節する(フラッシュ発光量補正)

フラッシュの光で被写体が白く飛んでしまったり、全体的にはちょうどよい明るさなのに被写体だけが暗い写真になってしまうときにフラッシュの発光量を調整します。

### 1 P/A/S/Mモードで $\blacktriangleleft$ ボタンを押します。

- **Auto/ART/SCN/AP**モードでLVスーパーコンパネを表示するためには、**[Control表示]**で設定します。(P.106)



フラッシュ補正

### 2 $\Delta \nabla < \triangleright$ で[フラッシュ補正]を選択し、 $\odot$ ボタンを押します。

### 3 $< \triangleright$ で補正值を設定し、 $\odot$ ボタンを押します。

- 専用外部フラッシュの調光モードが**MANUAL**のときは、この設定は動きません。
- 専用外部フラッシュで発光補正されていると、カメラの発光補正量に加算されて働きます。

## 手ぶれを抑えて撮影する(手ぶれ補正)

被写体が暗い場面や、高倍率撮影などで起きやすい手ぶれを抑えることができます。シャッターボタンの半押しから手ぶれ補正が働きます。

### 1 P/A/S/Mモードで $\blacktriangleleft$ ボタンを押します。

- **Auto/ART/SCN/AP**モードでLVスーパーコンパネを表示するためには、**[Control表示]**で設定します。(P.106)



$\odot$ 手ぶれ補正  $\square$ 手ぶれ補正

### 2 $\Delta \nabla < \triangleright$ で[手ぶれ補正]を選択し、 $\odot$ ボタンを押します。

### 3 $< \triangleright$ で項目を選択し、 $\odot$ ボタンを押します。

静止画 (S-IS)	S-IS Off	手ぶれを補正しません。
	S-IS On	流し撮りの方向なども検知して、最適な手ぶれ補正をします。
ムービー (M-IS)	M-IS Off	手ぶれを補正しません。
	M-IS 1	センサーシフト式(VCM)と電子式の両方の補正を使用します。
	M-IS 2	センサーシフト式(VCM)補正のみ行います。 電子式の補正は行いません。

- 手ぶれが大きすぎるときやシャッター速度が極端に遅い場合、手ぶれを補正しきれないことがあります。このときは三脚を使用して撮影してください。
- 三脚使用時は**[手ぶれ補正]**を**[S-IS Off] / [M-IS Off]**に設定してください。
- 手ぶれ補正機能切り換えスイッチのあるレンズでは、レンズ側の設定が優先されます。
- 手ぶれ補正が作動していると、作動音や振動を感じる場合があります。

## マイクロフォーサーズ/フォーサーズ以外のレンズを使うとき

マイクロフォーサーズ/フォーサーズレンズ以外のレンズが装着された場合は設定された焦点距離情報を使って手ぶれ補正を行います。

- [手ぶれ補正]の設定中に**INFO**ボタンを押して、 $\Delta \nabla < \triangleright$ で焦点距離を設定し**OK**ボタンを押します。
- 0.1mm ~ 1000.0mmまでの焦点距離が設定可能です。
- レンズに記載の数値を設定してください。
- 撮影メニュー 1の[リセット] (標準)でカメラの設定をリセットしても、登録したレンズの焦点距離は保持されます。

## ホワイトバランスを微調整する(ホワイトバランス補正)

オートホワイトバランス、プリセットホワイトバランスそれぞれに、補正值を設定して微調整できます。

あらかじめ、補正したいホワイトバランスを設定してください。☞ 「画像の色合いを調整する(ホワイトバランス)」(P.67)

### 1 P/A/S/Mモードで $\square$ ボタンを押します。

- **ART/SCN/AP**モードでLVスーパーコンパネを表示するためには、[Control表示]で設定します。(P.106)

### 2 $\Delta \nabla < \triangleright$ でホワイトバランス補正を選択し、**OK**ボタンを押します。

### 3 $< \triangleright$ で補正方向を選択します。

### 4 $\Delta \nabla$ で補正值を変更し、**OK**ボタンを押します。

#### A方向(赤 - 青)で補正する場合

+方向で赤味がかり、-方向で青味がかった画像になります。

#### G方向(緑 - 赤紫)で補正する場合

+方向で緑の色味が増し、-方向で赤紫がかった画像になります。

- 撮影メニュー 1の[リセット] (標準)でカメラの設定をリセットしても、設定した補正值は保持されます。



ホワイトバランス

ホワイトバランス補正

## 明るさを測る方法を選ぶ(測光)

カメラが被写体の明るさを測定する方法を変更します。

### 1 P/A/S/Mモードで ボタンを押します。





- **AUTO/ART/SCN/AP** モードでLVスーパーコンパネを表示するためには、**[Control表示]** で設定します。(P.106)

### 2 $\Delta \nabla \langle \rangle$ で [測光] を選択し、**OK** ボタンを押します。



測光

### 3 $\langle \rangle$ で項目を選択し、**OK** ボタンを押します。

 デジタルESP測光	画面を324分割測光し、撮影シーンや顔([ <b>顔優先</b> ])が [ <b>OFF</b> ] 以外のときなどを考慮し最適な露出値を演算します。通常はこのモードをおすすめします。
 中央重点平均測光	画面の中央部に重点を置いて、画面全域を平均測光します。
 スポット測光	測光したいポイントにカメラを向け、狭い範囲(約2%)の明るさを測光するときに使います。測光した箇所が適正な明るさになります。
 HI スポット測光ハイライト	スポット測光したポイントがより明るくなります。明るいところを明るく表現します。
 SH スポット測光シャドウ	スポット測光したポイントがより暗くなります。暗いところを暗く表現します。

## 鮮鋭さを微調整する(シャープネス)

ピクチャーモード(P.66)の設定に、個別にシャープネスの微調整をして記憶させておくことができます。

- 撮影モードによっては調整できません(P.22)。

### 1 P/A/S/Mモードで ボタンを押します。

- **AUTO/ART/SCN/AP** モードでLVスーパーコンパネを表示するためには、**[Control表示]** で設定します。(P.106)

### 2 $\Delta \nabla \langle \rangle$ で [シャープネス] を選択し、**OK** ボタンを押します。



シャープネス

### 3 $\langle \rangle$ でシャープネスを調整し、**OK** ボタンを押します。

## 明暗の差を微調整する(コントラスト)

ピクチャーモード(P.66)の設定に、個別にコントラストの微調整をして記憶させておくことができます。

- ・撮影モードによっては調整できません(P.22)。

### 1 P/A/S/Mモードで ボタンを押します。

- ・  /  /  /  モードでLVスーパーコンパネを表示するためには、 **Control表示** で設定します。(P.106)

### 2 で [コントラスト] を選択し、 ボタンを押します。

### 3 でコントラストを調整し、 ボタンを押します。

コントラスト







## 色の鮮やかさを微調整する(彩度)

ピクチャーモード(P.66)の設定に、個別に彩度の微調整をして記憶させておくことができます。

- ・撮影モードによっては調整できません(P.22)。

### 1 P/A/S/Mモードで ボタンを押します。

- ・  /  /  /  モードでLVスーパーコンパネを表示するためには、 **Control表示** で設定します。(P.106)

### 2 で [彩度] を選択し、 ボタンを押します。

### 3 で彩度を調整し、 ボタンを押します。

彩度





## 画像の階調を微調整する(階調)

ピクチャーモード(P.66)の設定に、個別に階調の微調整をして記憶させておくことができます。

- ・撮影モードによっては調整できません(P.22)。

### 1 P/A/S/Mモードで ボタンを押します。

- ・/ART/SCN/モードでLVスーパーコンパネを表示するためには、で設定します。(P.106)

### 2 で[階調]を選択し、 ボタンを押します。

### 3 で階調を調整し、 ボタンを押します。



<b>AUTO:</b> オート	画像を細かい領域にわけて部分的に明るさを補正します。黒つぶれ・白とびの起きやすい明暗さの大きい画像に有効です。
<b>NORM:</b> 標準	通常は標準に設定してください。
<b>HIGH:</b> ハイキー	明るい被写体に適した階調にします。
<b>LOW:</b> ローキー	暗い被写体に適した階調にします。

## モノトーンにフィルター効果をつける(フィルター効果)

ピクチャーモード(P.66)のモノトーンの設定に、フィルター効果をつけて記憶させておくことができます。フィルター色と同じ色を明るく、補色を暗くした白黒画像にします。

### 1 P/A/S/Mモードで ボタンを押します。

- ・/ART/SCN/モードでLVスーパーコンパネを表示するためには、で設定します。(P.106)

### 2 で[フィルター効果]を選択し、 ボタンを押します。

### 3 で項目を選択し、 ボタンを押します。



フィルター効果

<b>N:</b> 無し	通常の白黒画像になります。
<b>Ye:</b> 黄	自然な青空にくっきりとした白い雲が再現されます。
<b>Or:</b> オレンジ	青空らしさ・夕日の輝きが少し強調されます。
<b>R:</b> 赤	青空らしさ・紅葉の輝きがよりいっそう強調されます。
<b>G:</b> 緑	赤い唇・緑の葉がよりいっそう強調されます。

## モノトーンの調色をする(調色)

ピクチャーモード(P.66)のモノトーンの設定に、色味を付ける設定を記憶させておくことができます。

- P/A/S/Mモード**で ボタンを押します。
  - ART/SCN/AP**モードでLVスーパーコンパネを表示するためには、**[Control表示]**で設定します。(P.106)
- $\Delta \nabla \langle \triangleright$ で**[調色]**を選択し、**OK**ボタンを押します。
- $\langle \triangleright$ で設定値を選択し、**OK**ボタンを押します。



<b>N:</b> 無し	通常の白黒画像になります。
<b>S:</b> セピア	セピア
<b>B:</b> 青	青味
<b>P:</b> 紫	紫味
<b>G:</b> 緑	緑味

## i-Finishの効果を調整する(効果)

ピクチャーモード(P.66)のi-Finishの効果の強弱を設定します。

- P/A/S/Mモード**で ボタンを押します。
  - ART/SCN/AP**モードでLVスーパーコンパネを表示するためには、**[Control表示]**で設定します。(P.106)
- $\Delta \nabla \langle \triangleright$ で**[効果]**を選択し、**OK**ボタンを押します。
- $\langle \triangleright$ で効果を調整し、**OK**ボタンを押します。



<b>Effect LOW (効果 弱)</b>	弱めの効果を画像に加えます。
<b>Effect STD (効果 標準)</b>	弱と強の中間程度の効果を画像に加えます。
<b>Effect HIGH (効果 強)</b>	強めの効果を画像に加えます。

## 色の再現方式を設定する(カラー設定)

撮影した画像をモニターやプリンターで再現する際、色再現を正しく行うための方式を選択します。カスタムメニューの[カラー設定] (P.108)と同じ機能です。

### 1 P/A/S/Mモードで ボタンを押します。

- **Auto/ART/SCN/AP**モードでLVスーパーコンパネを表示するためには、**[Control表示]**で設定します。(P.106)



カラー設定

### 2 $\Delta$ $\nabla$ $\langle$ $\rangle$ で [カラー設定] を選択し、**OK** ボタンを押します。

### 3 $\langle$ $\rangle$ でカラー設定の方式を選択し、**OK** ボタンを押します。

<b>sRGB</b>	国際電気標準会議 (IEC) が定めたRGB色空間の規格。通常は <b>[sRGB]</b> に設定してください。
<b>AdobeRGB</b>	アドビシステムズ社が提唱した規格。正しく映像として出力するには、対応したソフトウェア、ディスプレイ、プリンターなどのハードウェアが必要です。

- **ART**モード(P.39)、**SCN**モードのHDR逆光補正(P.26)、**AP**モードのHDR撮影(P.33)、ムービーモード(P.50)では、**[AdobeRGB]** を選択できません。

## ハイライト部/シャドウ部の明るさを変えて撮影する

[ハイライト&シャドウコントロール]を使うと、ハイライト部とシャドウ部の明るさを調整できます。

### 1 P/A/S/Mモードで ボタンを押します。

- **Auto/ART/SCN/AP**モードでLVスーパーコンパネを表示するためには、**[Control表示]**で設定します。(P.106)



ハイライト&シャドウコントロール

### 2 $\Delta$ $\nabla$ $\langle$ $\rangle$ で [ハイライト&シャドウコントロール] を選択し、**OK** ボタンを押します。

### 3 $\langle$ $\rangle$ でシャドウ部、 $\Delta$ $\nabla$ でハイライト部をそれぞれ補正します。

- 設定をリセットするには**OK**ボタンを長押しします。
- **INFO**ボタンを押すと、中間部の調整画面に切り替わります。

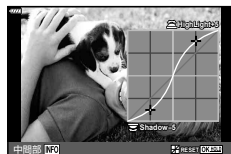

### 4 **OK** ボタンを押して設定します。

## ボタン機能を割り当てる(ボタン機能)

初期設定では、各ボタンにそれぞれ以下の機能が割り当てられています。

ボタン	初期設定
<b>Fn1</b> ボタン機能	<b>AE/AF-L</b> (AEL/AFL)
<b>Fn2</b> ボタン機能	<b>Q</b> (デジタルテレコン)

各ボタンの割り当て機能を変更したい場合は、以下の手順で変更できます。

### 1 P/A/S/Mモードで **Fn** ボタンを押します。

- **Auto/ART/SCN/AP** モードでLVスーパーコンパネを表示するためには、**[Control表示]** で設定します。(P.106)

### 2 $\Delta \nabla < \triangleright$ で **[ボタン機能]** を選択し、**OK** ボタンを押します。

- カスタムメニューの **[ボタン機能]** が表示されます。

### 3 $\Delta \nabla$ で機能を割り当てるボタンを選択し、 $\triangleright$ を押します。

### 4 $\Delta \nabla$ で割り当てる機能を選択し、**OK** ボタンを押します。

### 5 もう一度 **OK** ボタンを押して設定を終了します。









#### **メモ**

- モードによっては設定したボタンが機能しない場合があります。
- 設定時のモードによって、選択できる機能は異なります。



ボタン機能



 (AEL/AFL)	AEロックやAFロックとして働きます。 <b>[AEL/AFLモード]</b> (P.111)の設定により機能は変わります。AELのときは、一度ボタンを押すと露出が固定され画面に <b>[AEL]</b> が表示されます。再度押すと解除します。
 (プレビュー)	ボタンを押している間、設定された絞り値まで絞り込みます。
 (ワンタッチWB)	ボタンを押しながらシャッターボタンを押すと、ホワイトバランスの値を取得します (P.67)。設定したい番号を選び、 <b>[OK]</b> ボタンを押して設定します。
 (AFターゲット選択)	AFターゲットの設定をします (P.58)。
MF切換	ボタンを押すと、AF方式が <b>[MF]</b> に切り換わります。再度押すと、元のAF方式に切り換わります。ボタンを押しながらフロントダイヤルまたはリアダイヤルを回すとフォーカスモードを切り換えることができます。
 (露出補正)	露出補正をします。 <b>P/A/S/ART/AP/ムービー</b> モードなどでボタンを押すと、フロントダイヤル、リアダイヤルまたは <b>[&lt;D&gt;]</b> で露出補正を変更できます。 <b>M</b> モードでボタンを押すと、フロントダイヤル、リアダイヤルまたは <b>[Δ▽&lt;D&gt;]</b> でシャッター速度や絞り値を変更できます。
 (デジタルテレコン)	ボタンを押すたびに <b>[On]</b> と <b>[Off]</b> の切り換えができます (P.95)。
 (拡大)	ボタンを押すと拡大枠が表示され、もう一度押すと画像が拡大されます。中止するにはボタンを長押しします。
ピーキング	ボタンを押すたびに表示/非表示が切り換わります。ピーキング表示中は、ヒストグラムやハイライト/シャドウ表示はできません (P.111)。
 (AFロック)	ボタンを長押しすると、タッチパネル操作の許可と禁止の切り換えができます。

## ■ 拡大枠AF / 拡大AFを使う(スーパースポットAF)

画面の一部を拡大してピント合わせをすることができます。拡大倍率を高くして通常のAFターゲット枠より小さい範囲でオートフォーカスすることができます。また、より細かく位置の変更ができます。

[Q]を割り当てたボタンを押すと、次のように画面が変わります。

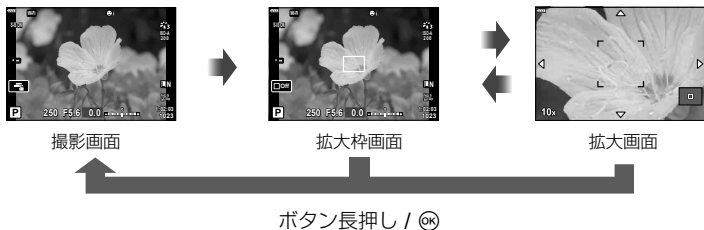

### 1 Fn1またはFn2ボタンに[Q]を割り当てます。

- スーパースポットAFを使用するには、あらかじめボタン機能で**Fn1**または**Fn2**ボタンに[Q]を割り当てておく必要があります(P.80)。

### 2 [Q]を割り当てたボタンを押すと、拡大枠を表示します。

- 直前にオートフォーカスでピント合わせをしたときは、その位置に拡大枠が表示されます。
- △▽◀▶で位置を変更できます。
- INFO**ボタンを押して、△▽で拡大倍率を変更できます。(×3、×5、×7、×10、×14)

### 3 再度割り当てたボタンを押すと、拡大枠の部分を拡大表示します。

- △▽◀▶で位置を変更できます。
- フロントダイヤル(☉)またはリアダイヤル(☉)を回して拡大倍率を変更できます。

#### 4 シャッターボタンを半押ししてAF動作します。

- 画面中央の枠の中でピントが合わせられます。ピント合わせの位置を変えるときは、**△▽◀▶**で画面を移動します。
- 拡大表示はモニター上の表示のみです。実際に拡大されて写ることはありません。
- 割り当てたボタンを長押しするか、**Ⓜ**ボタンを押すと、拡大枠画面および拡大表示を終了します。
- フォーサーズマウント規格レンズ使用時は、拡大表示中の**AF**は動作しません。
- 拡大表示中は、手ぶれ補正の駆動音がします。

#### **メモ**

- タッチで操作することもできます。

# 3 再生する

## 再生時の情報表示

### 再生画像情報

#### 簡易表示

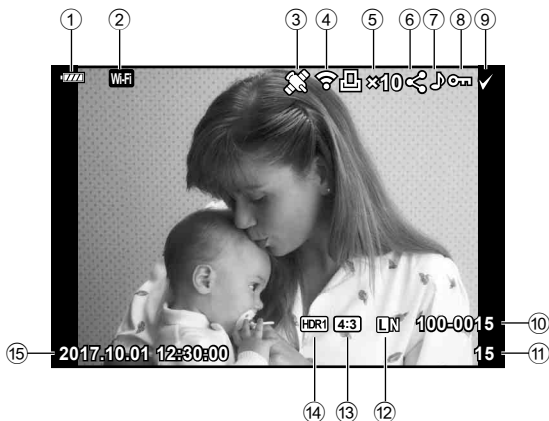

#### 総合表示

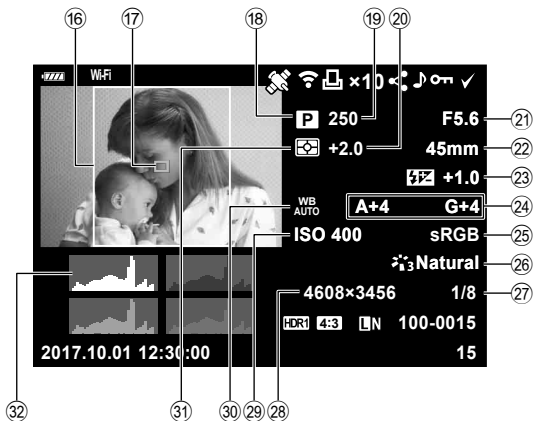

- |                                |                           |
|--------------------------------|---------------------------|
| ① 電池残量 ..... P.16              | ⑩ 撮影モード ..... P.26-45     |
| ② 無線LAN接続 ..... P.116-120      | ⑪ シャッター速度 ..... P.42-45   |
| ③ GPS位置情報有り ..... P.119        | ⑫ 露出補正 ..... P.57         |
| ④ Eye-Fi送信完了 ..... P.110       | ⑬ 絞り値 ..... P.42-45       |
| ⑤ プリント予約<br>プリント枚数 ..... P.126 | ⑭ 焦点距離                    |
| ⑥ シェア予約 ..... P.90             | ⑮ フラッシュ補正 ..... P.73      |
| ⑦ 録音 ..... P.91, 100           | ⑯ ホワイトバランス補正值 ..... P.74  |
| ⑧ プロテクト(保護) ..... P.89         | ⑰ カラー設定 ..... P.79        |
| ⑨ 画像選択 ..... P.90              | ⑱ ピクチャーモード ..... P.66, 95 |
| ⑩ ファイル番号 ..... P.109           | ⑲ 圧縮率 ..... P.115         |
| ⑪ コマ番号                         | ⑳ ピクセルサイズ ..... P.115     |
| ⑫ 画質モード ..... P.69             | ㉑ ISO感度 ..... P.60        |
| ⑬ アスペクト比 ..... P.69            | ㉒ ホワイトバランス ..... P.67     |
| ⑭ HDR画像 ..... P.33             | ㉓ 測光方式 ..... P.75         |
| ⑮ 日時 ..... P.17                | ㉔ ヒストグラム ..... P.21       |
| ⑯ アスペクト枠 ..... P.69            |                           |
| ⑰ AFターゲット表示 ..... P.58         |                           |

## 情報表示を切り換える

**INFO** ボタンを押すたびに再生時の情報表示の切り換えができます。



- 再生時の情報表示に、ヒストグラム表示、ハイライト&シャドウ表示、ライトボックス表示を追加できます。☞ **[Info]** (P.112)

## 撮った画像／ムービーを見る

### 1 再生ボタンを押します。

- 撮影した画像が表示されます。
- フロントダイヤル(⊙)や十字ボタンで画像が切り換わります。
- シャッターボタン半押しまたは再生ボタンを押すと撮影モードに戻ります。

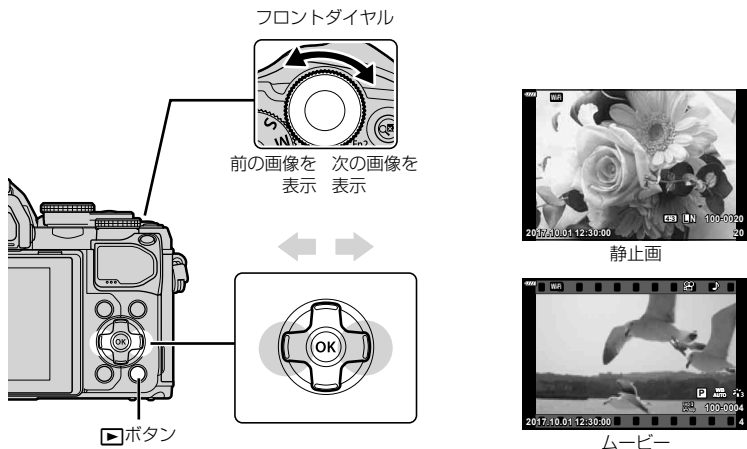

リアダイヤル(⊙)	表示の拡大(⊕) / インデックス(⊖)
フロントダイヤル(⊙)	コマ戻し(⊙) / コマ送り(⊙) クローズアップ再生中も操作できます。
十字ボタン (△▽◀▶)	1コマ再生：コマ送り(▶) / コマ戻し(◀) / 10コマ送り(▽) / 10コマ戻し(△) クローズアップ再生：クローズアップ位置の変更 <b>INFO</b> ボタンを押すとクローズアップしたままコマ送り(▶)戻し(◀)ができます。 もう一度 <b>INFO</b> ボタンを押すと拡大枠が表示され、△▽◀▶で拡大枠の位置を変更できます。 インデックス再生／マイクリップス再生／カレンダー再生：画像の選択
<b>INFO</b> ボタン	画像情報の表示
再生ボタン	画像の選択 (P.90)
<b>Fn2</b> ボタン	画像のプロテクト (P.89)
削除ボタン	画像の消去 (P.90)
OKボタン	メニューの表示 (カレンダー再生中に押すと1コマ再生に戻ります。)

## インデックス再生／カレンダー再生

- 1コマ再生でリアダイヤルを $\square$ に回すとインデックス再生します。さらに何度か回すと、マイクリップス再生、最後にカレンダー再生に変わります。
- リアダイヤルをQに回すと1コマ再生に戻ります。



\*1 作成されたマイクリップスがある場合に表示されます (P.53)。

- インデックス再生のコマ数を変更できます。🔍  $\square$ 表示 (P.113)

## 静止画を見る

### クローズアップ再生

1コマ再生でリアダイヤルをQに回すと表示を拡大し、 $\square$ に回すと1コマ再生に戻ります。



クローズアップ再生

## 回転

撮影した画像を回転させることができます。

- 1 再生画面で画像を表示し、 $\odot$ ボタンを押します。
- 2 [回転]を選択して、 $\odot$ ボタンを押します。
- 3  $\triangle$  (反時計回り)、 $\nabla$  (時計回り)を押すたびに画像が回転します。
  - $\odot$ ボタンを押して、設定を終了します。
  - 回転表示した画像はその状態でカードに記録されます。
  - ムービーやプロテクトされている画像は回転できません。

## スライドショー

カードに記録された画像を自動的に連続して再生します。

- 1 再生画面で $\odot$ ボタンを押します。
- 2 [スライドショー]を選択し、 $\odot$ ボタンを押します。



3

- 3 スライドショーの設定をします。

スタート	スライドショーを開始します。表示している画像から、順に再生されます。
BGM	[Happy Days]、または[Off]を設定します。
スライド	再生する画像の種類を設定します。
1コマ再生時間	次の画像に切り換わる間隔を2～10秒の間で設定します。
ムービー再生	ムービーを再生するときに、ムービー全編を再生する[フル]か、途中までの部分を再生する[ショート]を設定します。

- 4 [スタート]を選択して $\odot$ ボタンを押します。

- スライドショーが始まります。
- スライドショーの再生中に $\Delta$   $\nabla$ を押すと、全体の音量が調節できます(カメラのスピーカーでの再生時のみ)。音量調節表示中に $\triangleleft$   $\triangleright$ を押すと、画像やムービーに録音した音量とBGMのバランスを調節できます。
- $\odot$ ボタンを押すとスライドショーが停止します。

### [Happy Days]以外のBGMについて

[Happy Days]以外のBGMを使うには、当社ホームページからダウンロードしたデータをカードに記録して、手順3で[BGM]から選択します。ダウンロードについては下記のホームページをご覧ください。

<http://support.olympus-imaging.com/bgmdownload/>

再生する



## ムービーを見る

ムービーを選んで $\odot$ ボタンを押すとメニューが表示されます。[ムービー再生]を選択して、 $\odot$ ボタンを押すとムービー再生が始まります。 $\triangleleft/\triangleright$ で早送り、巻き戻しします。 $\odot$ ボタンを再度押すと一時停止します。一時停止中は、 $\triangle$ で先頭のフレーム、 $\nabla$ で最後のフレームを表示します。 $\triangleleft/\triangleright$ またはフロントダイヤル( $\odot$ )でコマ戻し/コマ送りします。**MENU**ボタンを押すと再生を終了します。

- ・ムービーの再生中に $\triangle/\nabla$ を押すと音量調節ができます。



### 4GB以上のムービーの場合

自動的に分割されたムービーでは、 $\odot$ ボタンを押すと以下のメニューが表示されます。

- [先頭から連続で再生]： 分割されたムービーを通して再生
- [ムービー再生]： ファイル別に再生
- [同一ムービー消去]： 分割されたムービーをすべて消去
- [1コマ消去]： ファイル別に消去

- ・パソコンでのムービー再生には最新版のOLYMPUS Viewer 3をおすすめします。はじめてソフトウェアをお使いになる際は、カメラをパソコンに接続してからソフトウェアを起動してください。

## 画像のプロテクト(保護)

画像を誤って消さないように保護します。保護したい画像を再生して $\odot$ ボタンを押すと、メニューが表示されます。[プロテクト]を選び $\odot$ ボタンを押したあと、 $\triangle$ または $\nabla$ を押すと画像がプロテクトされます。 $\odot$  (プロテクトマーク)が表示されます。プロテクトを解除するには $\triangle$ または $\nabla$ を押します。

あらかじめプロテクトしたい画像を選んで、一括してプロテクトすることもできます。[ $\odot$ ]「画像の選択(プロテクト・選択コマ消去・選択コマシェア予約)」(P.90)

- ・カードを初期化した場合は、プロテクトされている画像も消去されます。

プロテクトマーク



### メモ

- ・**Fn2**ボタンを押しても再生中の画像をプロテクトすることができます。**Fn2**ボタンに[Q]を割り当てている場合は、画像のプロテクトができません。あらかじめ[Q]以外の機能を割り当ててください。(P.80)

## 画像の消去(1コマ消去)

消去したい画像を再生し、ボタンを押します。**【実行】**を選択し $\odot$ ボタンを押すと消去されます。

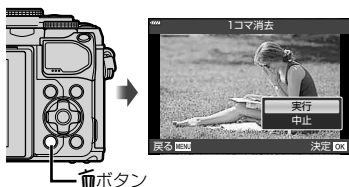

3

## 画像の選択(プロテクト・選択コマ消去・選択コマシェア予約)

複数の画像を選択し、一括して**【プロテクト】**・**【選択コマ消去】**・**【選択コマシェア予約】**をすることができます。インデックス再生画面(P.87)で、 $\odot$  ( $\checkmark$ )ボタンを押すと画像が選択され、 $\checkmark$ が表示されます。もう一度押すと解除されます。



$\odot$ ボタンを押してメニューを表示し、**【選択コマシェア予約】**・**【プロテクト】**・**【選択コマ消去】**から選択します。

## 画像に転送予約をつける(シェア予約)

スマートフォンに転送したい画像をあらかじめ選択しておくことができます。また、シェア予約した画像だけを閲覧させることもできます。転送したい画像を再生して $\odot$ ボタンを押すと、メニューが表示されます。**【シェア予約】**を選び $\odot$ ボタンを押した後、 $\blacktriangle$ または $\blacktriangledown$ を押すと画像にシェア予約がつき、 $\blacktriangleleft$ が表示されます。

シェア予約を解除するには $\blacktriangle$ または $\blacktriangledown$ を押します。あらかじめ転送したい画像を選んで、一括してシェア予約をつけることもできます。☞「画像の選択(プロテクト・選択コマ消去・選択コマシェア予約)」(P.90)、「スマートフォンに画像を転送する」(P.118)

- シェア予約できるコマは200コマです。
- RAW画像はシェア予約はできません。

再生する

## 音声録音

静止画に音声を録音します(最長30秒)。

### 1 再生画面で音声を録音する画像を表示し、**OK**ボタンを押します。

- プロテクトされた画像には録音できません。
- 音声録音は再生メニューからも設定できます。

### 2 **[録音]**を選択して、**OK**ボタンを押します。

- 録音を中止する場合は、**[中止]**を選択してください。



### 3 **[録音スタート]**を選択して**OK**ボタンを押すと、録音を開始します。

### 4 **OK**ボタンを押して、録音を終了します。

- 音声を録音した画像には♪が表示されます。

- 録音した音声を消去する場合は、手順3で**[消去]**を選択してください。



## 録音音声の再生

音声録音した静止画を選んで**OK**ボタンを押すとメニューが表示されます。**[♪再生]**を選択して、**OK**ボタンを押すと録音音声の再生が始まります。**OK**ボタンまたは**MENU**ボタンを押すと再生を終了します。録音音声の再生中に**△▽**を押すと音量調節ができます。

## 静止画をマイクリップスに追加する(マイクリップス追加)

選択している静止画をマイクリップスに追加することができます。

追加したい静止画を再生して、**OK**ボタンを押してメニューを表示します。**[マイクリップス追加]**を選択して**OK**ボタンを押します。**△▽◀▶**でマイクリップスと追加する順番を選び**OK**ボタンを押します。

- RAW画像を追加する場合、画質の粗い表示用の画像が追加されます。

## タッチパネルを使う

タッチパネルを使って、画像の操作ができます。

### ■ 1コマ再生で使う

#### コマ送り／コマ戻し

- タッチした状態で、指を左に動かすとコマ送りし、右に動かすとコマ戻しします。

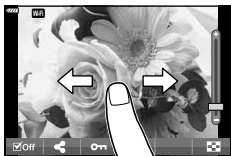

3

再生する

#### 拡大

- 画面に軽くタッチすると、スライダーと が表示されます。
- バーのスライダーを指で上下に動かすと拡大表示します。
- 拡大中に、タッチした状態で指を動かすとスクロールできます。
- にタッチするとインデックス再生になります。さらに にタッチすると、カレンダー再生やマイクリップス再生になります。



### ■ インデックス再生／マイクリップス再生／カレンダー再生で使う

#### ページを送る／戻す

- タッチした状態で、指を上動かすとページを送り、下に動かすとページを戻します。
- または で表示するコマ数を切り換えられます。  
 【 表示】 (P.106)
- に何度かタッチすると1コマ再生に戻ります。

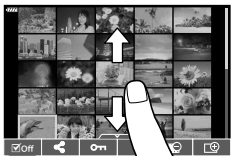

#### 画像を見る

- 見たい画像にタッチすると1コマ表示します。

### 画像を選択する／プロテクトする

1コマ再生画面で、画面に軽くタッチするとタッチメニューが表示されます。タッチメニューのアイコンにタッチするとそれぞれの操作ができます。

	画像を選択します。複数を選択してから一括して削除などができます。
	スマートフォンにシェアしたい画像を予約できます。 「画像に転送予約をつける(シェア予約)」 (P.90)
	画像のプロテクトをします。

- 先のとがったものや爪で操作しないでください。
- モニター保護シートや手袋を使っていると、うまく操作できない場合があります。

# 4 メニューの機能

## メニューの基本操作

メニューでは、ライブコントロールやLVスーパーコンパネなどに表示されない撮影／再生時の機能やカメラを使いやすくカスタマイズできる機能を設定します。

	撮影の準備と撮影の設定 (P.94)
	ムービーモードの設定 (P.98)
	再生や編集に関する設定 (P.99)
	カメラのカスタマイズの設定 (P.105)
	日付や言語などのカメラ設定 (P.103)

### メニューで選べない機能について

メニューを表示したとき、十字ボタンを使っても選べない項目がある場合があります。

- 現在の撮影モードで設定できない項目の場合
- 設定済みの項目との組み合わせにより設定できない場合  
モードダイヤルを に設定していると、ピクチャーモードが選択できないなど

## 1 MENUボタンを押し、メニューを表示させます。



- 機能を選択すると、約2秒後にガイドが表示されます。
- **INFO** ボタンを押すと、ガイドの表示／非表示を切り換えることができます。

## 2 Δ▽でタブを選択し、OKボタンを押します。

- **★** カスタムメニューを選択したときは、メニューグループのタブが表示されます。Δ▽でメニューグループを選択して **OK** ボタンを押します。

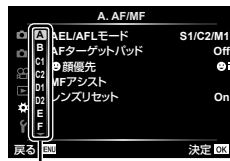

メニューグループ

### 3 △▽で機能を選択しⓄボタンを押して、各設定画面に進みます。

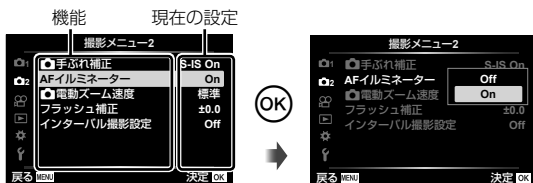

### 4 △▽で設定値を選択しⓄボタンを押して、設定内容を確定します。

- ・ 繰り返し**MENU**ボタンを押して、メニューを終了します。

#### メモ

- ・ 各機能の初期設定については、「初期設定一覧」(P.143)をご覧ください。

## 撮影メニュー 1 / 撮影メニュー 2を使う

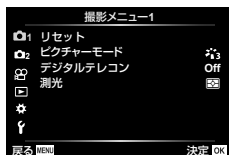

### 撮影メニュー 1

- 📷 リセット(P.94)  
ピクチャーモード(P.66, 95)  
デジタルテレコン(P.95)  
測光(P.75)

### 撮影メニュー 2

- 📷 手ぶれ補正(P.73)  
AFイルミネーター (P.95)  
📷 電動ズーム速度(P.96)  
フラッシュ補正(P.73)  
インターバル撮影設定(P.96)



## カメラの設定を初期値に戻す(リセット)

カメラの設定を工場出荷時の設定に戻します。

- 1 📷撮影メニュー 1で、[リセット]を選択して、Ⓞボタンを押します。
- 2 リセットの種類([フル]と[標準])を選択し、Ⓞボタンを押します。
  - ・ 日付や言語など一部を除いた設定値をリセットする場合は、[フル]を選びⓄボタンを押します。📷「初期設定一覧」(P.143)
- 3 [実行]を選択し、Ⓞボタンを押します。



## 画像の仕上がりを設定する（ピクチャーモード）

【ピクチャーモード】（P.66）の設定に、個別にコントラストやシャープネスなどの微調整をしておくことができます。調整したパラメータは仕上げり項目ごとに記憶されます。

1  撮影メニュー 1で、【ピクチャーモード】を選択して、 ボタンを押します。

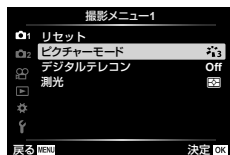
- 撮影モードの設定に応じて選択できるピクチャーモードが表示されます。



2  で項目を選択して  ボタンを押します。

- 各項目でさらに  を押すと、選択したピクチャーモードに応じて詳細設定ができます。詳細設定ができないピクチャーモードもあります。
- 【標準】以外の階調ではコントラスト調整は反映されません。

## 被写体を拡大して記録する（デジタルテレコン）

被写体をズームの倍率以上の大きさに拡大して記録します。中央部を切り出して記録します。被写体が約2倍の大きさになります。

1  撮影メニュー 1で【デジタルテレコン】を【On】にします。

2 モニターの表示が2倍に拡大されます。

- 撮影するとモニターに表示された状態で記録されます。
- **[AP]**モードの多重露出、パノラマ、デジタルシフト、ムービーモードのスタンダードでは使用できません。
- RAW画像では表示した部分を示す枠が表示されます。
- AFターゲットが少なくなります。
- 画面に  が表示されます。

## 暗い場所でもピントを合わせやすくする（AFイルミネーター）

暗い場所でもピントを合わせやすくするため、AFイルミネーター（AF補助光）を発光します。【Off】に設定するとAFイルミネーターを発光しません。

## ズーム速度を設定する(📷電動ズーム速度)

電動ズームレンズをズームリングで操作するときの静止画撮影でのズーム速度を変更できます。

- 1 📷撮影メニュー2で[📷電動ズーム速度]を選択して、**(OK)**ボタンを押します。
- 2 **△▽**で項目を選択して**(OK)**ボタンを押します。

## 一定時間ごとに自動的に撮影する(インターバル撮影)

設定した間隔で自動的に撮影できます。また撮影した一連のコマを1つのムービーとして記録することもできます。**P/A/S/M**モードでのみ設定できます。

- 1 📷撮影メニュー2で、[インターバル撮影設定]を選択して**(OK)**を押します。

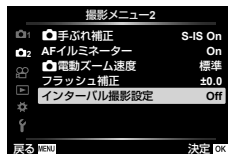

- 2 [On]を選択して**▷**を押します。
- 3 以下の設定をして**(OK)**を押します。

コマ数	撮影するコマ数を設定します。
撮影開始待ち時間	撮影開始までの待ち時間を設定します。
撮影間隔	撮影開始後の撮影の間隔を設定します。
タイムラプス動画	一連のコマの記録形式を設定します。 [Off]: それぞれのコマを静止画として記録します。 [On]: 静止画で記録するのと同時に、一連のコマで1つのムービーを生成して記録します。
タイムラプス動画設定	[ムービーサイズ]: タイムラプスムービーのサイズを設定します。 [フレームレート]: タイムラプスムービーのフレームレートを設定します。

- 画面に表示される開始予定時間や終了予定時間は目安です。撮影条件などによって異なる場合があります。

- 4 [Off] / [On]の選択画面に戻りますので、[On]が選択されていることを確認し、もう一度**(OK)**ボタンを押します。
- 5 撮影します。



- AF後、ピントが合わなくても撮影されます。ピント位置を固定したいときはMFで撮影してください。
- 【撮影確認】（P.103）は0.5秒で動作します。
- 撮影開始待ち時間、撮影間隔の設定を1分31秒以上にすると、1分でモニターを消灯してカメラの電源が切れます。撮影10秒前に自動的に復帰します。またモニター消灯中は、シャッターボタンを押しても復帰します。
- AF方式(P.68)が【C-AF】 【C-AF+TR】では、【S-AF】に設定されます。
- インターバル撮影中は、タッチ操作は受け付けません。
- バルブ、タイムまたはコンポジット撮影とは併用できません。
- 撮影間隔より、フラッシュの充電時間が長いときは、フラッシュは発光しません。
- 撮影した静止画が正しく記録されていない場合は、タイムラプスムービーは生成されません。
- カード残量が不足した場合、タイムラプスムービーは記録されません。
- 撮影開始後に次の操作をするとインターバル撮影は、終了します。  
モードダイヤル／ **MENU**ボタン／ ボタン／レンズ取り外しボタン／ **USB**ケーブルを接続
- 電源を切ると、インターバル撮影を終了します。
- 電池残量が少なくなると途中で撮影を終了します。十分に充電した電池をお使いください。
- 【タイムラプス動画設定】の【ムービーサイズ】で【4K】を選択して生成されたムービーは、パソコンの環境によって再生できない場合があります。再生条件については当社ホームページをご確認ください。

## 動画メニューを使う

動画メニューでは、ムービー撮影の機能を設定します。

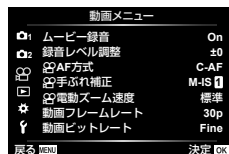

メニュー項目	説明	👉
ムービー録音	<p>[Off] : ムービー撮影中に音声を録音しません。</p> <p>[On] : ムービー撮影中に音声を録音します。</p> <p>[On 🗣️] : ムービー撮影時に風切り音を低減しながら録音します。</p>	49
録音レベル調整	内蔵マイクの感度を設定します。マイクが拾っている音量の過去数秒間のピーク値を音量レベルバーで確認しながら、△▽で感度を調整します。	—
AF方式	ムービー撮影のAF方式を選択します。	68
手ぶれ補正	ムービー撮影の手ぶれ補正を設定します。	73
電動ズーム速度	電動ズームレンズをズームリングで操作するときのムービー撮影でのズーム速度を変更できます。	—
動画フレームレート	ムービー撮影時のフレームレートを選びます。	70
動画ビットレート	ムービー撮影時の圧縮率を選びます。	70

- ムービー録音では、レンズの駆動音やカメラの操作音が入ることがあります。気になるときは、**[AF方式]**を**[S-AF]**や**[MF]**にして撮影したり、ボタンをなるべく押さないようにするなど、音の発生を抑えてください。
- <sup>※</sup> (ジオラマ)では、ムービー録音できません。
- ムービー録音が**[Off]**のときは、🗣️が表示されます。

## 再生メニューを使う

### 再生メニュー

- スライドショー (P.88)
- 回転再生 (P.99)
- 編集 (P.99)
- プリント予約 (P.126)
- 全プロテクト解除 (P.102)
- スマートフォン接続 (P.117)

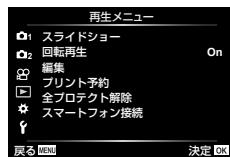

### 画像を回転して再生する(回転再生)

設定が[On]のとき、縦位置で撮影した画像が自動的に回転して再生されます。

### 静止画編集(編集)

撮影した画像を編集して別の画像として保存します。

- ▶再生メニューで[編集]を選び(OK)ボタンを押します。
- △▽で[画像選択]を選び(OK)ボタンを押します。
- <|>で編集する静止画を選択し、(OK)ボタンを押します。
  - RAW画像の場合は[RAW編集]、JPEG画像の場合は[JPEG編集]が表示されます。RAW+JPEGで記録した画像は、メニューに両方が表示されますので、編集したい方のメニューを選びます。
- [RAW編集]または[JPEG編集]を選択して(OK)ボタンを押します。

RAW編集	設定に合わせて編集したJPEG画像を作ります。	
	現設定	現在のカメラの設定に応じた処理がされます。あらかじめカメラの設定をしておきます。露出補正など、一部の設定は反映されません。
	ART BKT	選択したアートフィルターの設定で編集されます。

## JPEG編集

次の編集が可能です。

【**階調オート**】：逆光時に暗く写った被写体を明るくします。

【**赤目補正**】：フラッシュ撮影で目が赤く写った部分を軽減させます。

【**トリミング**】：画像をトリミングします。フロントダイヤル(⊙)またはリアダイヤル(⊙)でトリミングサイズ、△▽◁▷でトリミング位置を指定します。



【**アスペクト**】：アスペクト比が4:3 (基準)の画像のアスペクト比を[3:2] / [16:9] / [1:1] / [3:4]に変更します。アスペクト比変更後、△▽◁▷でトリミング位置を指定します。

【**モノクロ作成**】：白黒に変換します。

【**セピア作成**】：セピア色に変換します。

【**鮮やかさ調整**】：画像の色をより鮮やかにします。画面で確認しながら鮮やかさを調整します。

【**リサイズ**】：画像サイズを1280 × 960、640 × 480、または320 × 240に変換します。アスペクト比が4:3 (基準)以外の画像は、近い大きさの画像サイズに変換されます。

【**eポートレート**】：なめらかな肌に補正します。

顔が検出できないなど、画像によっては補正できない場合があります。

## 5 設定を完了したらⓀボタンを押します。

- 画像に設定が反映されます。

## 6 [実行]を選択してⓀボタンを押します。

- 編集された画像がカードに記録されます。

- 画像によっては赤目補正できないことがあります。
- 次の場合はJPEG編集できません。

パソコンで編集した画像／カードの空き容量が不足している場合／他のカメラで撮影した画像

- [リサイズ]では、撮影時の画像サイズより大きなサイズには設定できません。
- [トリミング] / [アスペクト]は、アスペクト比が4:3 (基準)の画像のみ編集できます。

## 音声録音

静止画に音声を録音します(最長30秒)。

画像再生時の[録音]と同じ機能です(P.91)。

## 画像合成

撮影したRAW画像を最大3コマまで重ねて合成し、別の画像として保存します。保存時の画質モードで保存されます。([RAW]の場合は[■N+RAW]で保存されます。)

1 再生メニューで[編集]を選び $\odot$ ボタンを押します。

2  $\Delta$   $\nabla$ で[画像合成]を選び $\odot$ ボタンを押します。

3 合成するコマ数を選択して $\odot$ ボタンを押します。

4  $\Delta$   $\nabla$   $\langle$   $\rangle$ で合成するRAW画像を選択し、 $\odot$ ボタンを押します。

- 手順3で選択したコマ数を選択すると、画像合成画面が表示されます。

5 合成する各画像のゲインを選択します。

- $\langle$   $\rangle$ で画像を選択し、 $\Delta$   $\nabla$ で数値を変更します。
- ゲインは0.1～2.0まで選択できます。表示画像を見ながらゲインを調節してください。

6  $\odot$ ボタンを押すと、確認画面が表示されます。  
[実行]を選択し、 $\odot$ ボタンを押します。

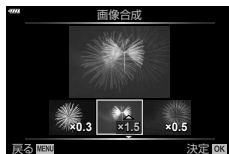
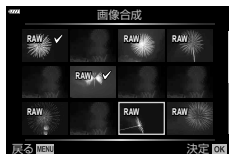

### メモ

- 画像をRAW形式で保存し、繰り返し[画像合成]を行うと、4コマ以上の画像合成が可能です。

## ムービーから静止画を保存する(静止画切り出し)

4Kムービーからコマを選択して、静止画として保存できます。

1 再生メニューで[編集]を選択して、 $\odot$ ボタンを押します。

2  $\Delta$   $\nabla$ で[画像選択]を選び $\odot$ ボタンを押します。

3  $\langle$   $\rangle$ でムービーを選択して $\odot$ ボタンを押します。

4 [ムービー編集]を選び $\odot$ ボタンを押します。

5  $\Delta$   $\nabla$ で[静止画切り出し]を選び $\odot$ ボタンを押します。

6  $\langle$   $\rangle$ で静止画として保存するコマを表示して $\odot$ ボタンを押します。

- $\Delta$   $\nabla$ でジャンプ操作が可能です。

## ムービーをトリミングする(トリミング)

---

- 1 **▶**再生メニューで**[編集]**を選択して、**Ⓞ**ボタンを押します。
- 2 **△▽**で**[画像選択]**を選び**Ⓞ**ボタンを押します。
- 3 **<▷**でムービーを選択して**Ⓞ**ボタンを押します。
- 4 **[ムービー編集]**を選び**Ⓞ**ボタンを押します。
- 5 **△▽**で**[トリミング]**を選び**Ⓞ**ボタンを押します。
- 6 **[上書き保存]**または**[新規作成]**を選択して、**Ⓞ**ボタンを押します。
  - 画像がプロテクトされている場合は、**[上書き保存]**は選択できません。
- 7 **<▷**で先頭のフレームまたは最後のフレームのどちらから削除するかを選択し、**Ⓞ**ボタンを押します。
- 8 **<▷**で削除する範囲を指定します。
  - 赤く表示された部分が削除されます。
- 9 **Ⓞ**ボタンを押します。
  - 本機で撮影したムービーを編集できます。

## 全プロテクト解除

---

プロテクトされている画像を一度に解除できます。

- 1 **▶**再生メニューで**[全プロテクト解除]**を選択して、**Ⓞ**ボタンを押します。
- 2 **[実行]**を選択して**Ⓞ**ボタンを押します。

## セットアップメニューを使う

☞セットアップメニューでは、カメラの基本的な機能を設定します。



メニュー項目	説明	👉
カードセットアップ	カードの初期化や、カードに保存されている画像を一括で削除します。	104
日時設定	日時を設定します。	17
🗨️ (言語切り換え)	モニターのメニュー表示やエラーメッセージを、日本語以外の言語に設定できます。	—
モニター調整	<p>モニターの明るさと色温度を調整します。色温度の調整は再生時のモニター表示に適用されます。</p> <p>&lt;D&gt;で🌞(色温度)と☀️(明るさ)を切り換え、△▽で設定値を選びます。</p> <p><b>INFO</b>ボタンを押すたびにモニター表示の彩度が<b>[Natural]</b>と<b>[Vivid]</b>で切り換わります。</p>	
撮影確認	<p>撮影後に画像を自動的に表示するかどうかを設定します。また、表示する時間も設定できます。撮影した画像の簡単なチェックに便利です。撮影確認中でもシャッターボタンを半押しするとすぐに次の撮影に入れます。</p> <p><b>[0.3秒]</b> ~ <b>[20秒]</b>：画像を表示する時間を指定します。</p> <p><b>[Off]</b>：記録中の画像は表示されません。</p> <p><b>[Auto▶]</b>：記録中の画像を表示し、そのまま再生モードに切り換わります。画像を確認した後、消去したいときに便利です。</p>	—
Wi-Fi設定	本機の無線機能を使って、無線LAN接続が可能なスマートフォンと接続するための設定をします。	119
バージョン	カメラや接続しているアクセサリーのファームウェアバージョンを表示します。お問い合わせいただくときやソフトウェアをダウンロードする場合に確認してください。	—

## カードを初期化する(カードセットアップ)

新しく購入したカード、他のカメラで使用したカード、パソコンなどで他の用途で使用したカードは、必ずこのカメラで初期化してからお使いください。

初期化すると、プロテクトをかけた画像を含むすべてのデータは消去されます。すでに使用しているカードを初期化するときは、大切なデータが記録されていないことを確認してください。☞ 「使用できるカード」(P.129)

### 1 [セットアップメニューで、[カードセットアップ]を選択して、[OK]ボタンを押します。

- カードにデータが含まれている場合は、メニュー項目が表示されます。[カード初期化]を選択して、[OK]ボタンを押します。

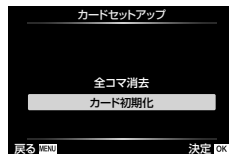

### 2 [実行]を選択して、[OK]ボタンを押します。

- 初期化が実行されます。

## 全コマを消去する(カードセットアップ)

撮影した画像をすべて消去します。プロテクトした画像は消去されません。

### 1 [セットアップメニューで、[カードセットアップ]を選択して、[OK]ボタンを押します。

### 2 [全コマ消去]を選択して、[OK]ボタンを押します。

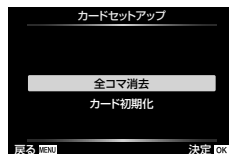

### 3 [実行]を選択して、[OK]ボタンを押します。

- 全コマ消去が実行されます。



## カスタムメニューを使う

※カスタムメニューを使って、機能の拡張やカメラのカスタマイズができます。

### カスタムメニュー

- A** AF/MF (P.105)
- B** ボタン/ダイヤル(P.105)
- C1/C2** 表示/音/接続(P.106)
- D1/D2** 露出/ISO/BULB (P.107)
- E** フラッシュ (P.108)
- F** 画質/WB/色(P.108)
- G** 記録(P.109)
- H** EVF (P.110)
- I** その他(P.110)



### A AF/MF



MENU → \* → A

メニュー項目	説明	👉
<b>AEL/AFLモード</b>	AFやAEロックの機能を設定します。	111
<b>AFターゲットパッド</b>	<b>[On]</b> にすると、ファインダーをのぞきながらモニターをタッチして、AFターゲットの位置を変更できます。モニターをタッチしたまま指を動かすと、AFターゲットの位置が移動します。 <ul style="list-style-type: none"><li>• <b>[On]</b>にすると、モニターのダブルタッチで、ドラッグ操作の有効/無効の切り換えができます。</li><li>• <b>[AFターゲットパッド]</b>は、拡大枠画面(P.82)でも使用できます。</li></ul>	—
<b>◎顔優先</b>	顔優先AFや瞳優先AFの方式を選択できます。	59
<b>MFアシスト</b>	<b>[On]</b> に設定すると、マニュアルフォーカス時にフォーカスリングを回したとき、自動的に拡大表示したり、ピーキング表示することができます。	111
<b>レンズリセット</b>	<b>[Off]</b> にすると、電源をオフにしてもフォーカス位置をリセットしません。 <b>[On]</b> のとき、電動ズームレンズはズームの位置もリセットします。	—

### B ボタン/ダイヤル

MENU → \* → B

メニュー項目	説明	👉
<b>ボタン機能</b>	各ボタンに機能の登録ができます。	80
<b>ダイヤル機能</b>	リアダイヤルとフロントダイヤルの機能を変更できます。	—

メニュー項目	説明	設定
 <b>Control表示</b>	ムービーモード以外でⓂボタンを押したときに、ライブコントロールを表示するか、LVスーパーコンパネを表示するかを撮影モードごとに設定できます。	64, 65
 <b>Info表示設定</b>	<b>INFO</b> ボタンを押したときに表示する情報画面の表示/非表示を設定します。 <b>[▶Info]</b> ：再生情報画面の設定 <b>[LV-Info]</b> ：撮影情報画面の設定 <b>[☒表示]</b> ：インデックス表示/クリップスビュー/カレンダー表示の設定	112, 113
<b>LVブースト</b>	<b>[On]</b> に設定すると、低照度下の撮影でも被写体を確認しながら撮影できます。 <b>[Off]</b> ：露出補正等の設定を反映した明るさで、画面に被写体を表示します。 <b>[On]</b> ：露出補正等の設定を反映せず、適正露出に近い明るさで画面に被写体を表示します。	—
<b>フリッカー低減</b>	ライブビュー表示の蛍光灯などによるフリッカーの影響を低減します。 <b>[オート]</b> で低減されないときは、地域の商用電源周波数に合わせて <b>[50Hz]</b> <b>[60Hz]</b> に設定します。	—
<b>表示罫線選択</b>	<b>[方眼]</b> 、 <b>[黄金分割]</b> 、 <b>[三分割]</b> 、 <b>[目盛]</b> 、 <b>[対角線]</b> 、 <b>[動画罫線]</b> から選択し、撮影画面に罫線を表示できます。	—
<b>ピーキング色</b>	輪郭強調の色(赤・黄・白・黒)を変更できます。	111

メニュー項目	説明	設定
<b>電子音</b>	<b>[Off]</b> に設定すると、シャッターボタンを押してピントが合ったときのピピッと音を鳴らさないようにできます。	—
<b>HDMI</b>	<b>[出力サイズ]</b> ：HDMIケーブルでテレビに接続するときのデジタルビデオ信号形式を選択します。 <b>[HDMIコントロール]</b> ： <b>[On]</b> にするとHDMIコントロール対応テレビのリモコン操作を許可します。撮影した画像をテレビで再生するときに使えます。	114
<b>USB接続モード</b>	カメラをパソコンやプリンタに接続するときの方式を選択します。 <b>[オート]</b> では機器に接続するたびにメニューが表示されます。	—

メニュー項目	説明	🔍
露出基準調整	適正露出の基準値を測光方式ごとに調整できます。 <ul style="list-style-type: none"> <li>調整した方向の露出補正範囲が狭くなります。</li> <li>調整量は撮影画面では確認できません。通常の露出補正を目的とする場合は、露出補正(P.57)を行ってください。</li> </ul>	—
ISOオート設定	ISO感度を[AUTO]に設定したときの上限値と基準値を設定します。 <b>[上限値]</b> ：ISO感度の上限を設定します。 <b>[基準値]</b> ：通常使用するISO感度を設定します。	—
高感度ノイズ低減	高感度撮影時のノイズ低減レベルを選択できます。	—
長秒時ノイズ低減	長時間露出時に発生するノイズを低減します。 <b>[オート]</b> ：長秒時、カメラ内部温度上昇時に、ノイズ低減処理を行います。 <b>[On]</b> ：常にノイズ低減処理を行います。 <b>[Off]</b> ：ノイズ低減処理を行いません。 <ul style="list-style-type: none"> <li>ノイズ低減処理中は、画面に処理が終了するまでの時間が表示されます。</li> <li>連写設定時は自動的に[Off]になります。</li> <li>撮影条件や被写体により効果が出にくい場合があります。</li> </ul>	45

メニュー項目	説明	🔍
BULB/TIME リミッター	バルブ撮影、タイム撮影の最長時間を設定します。	46
ライブBULB設定	撮影中の画面表示の間隔を設定します。更新回数には制限があります。また、ISO感度が高いほど表示回数が少なくなります。 <b>[Off]</b> にすると表示しません。モニターにタッチするかシャッターボタンを半押しすると表示を更新できます。	
ライブTIME設定		47
コンポジット撮影 設定	コンポジット撮影時に基準となる露出時間を設定します。	

メニュー項目	説明	115
⚡同調速度	フラッシュ発光時のシャッター速度を設定できます。	115
⚡低速制限	フラッシュ発光時の低速側のシャッター速度の制限値を設定できます。	115
📷+📷連動	[On]にすると、フラッシュ補正值に露出補正值が加算されます。	57, 73
⚡+WB連動	フラッシュ発光時のホワイトバランスの設定を選択できます。	—

メニュー項目	説明	115
画質設定	<p>JPEGの画質モードを変更できます。3種類の画像サイズと4種類の圧縮率の組み合わせから選択します。</p> <p>1) &lt;D&gt;で[←:1] ~ [←:4]の画像サイズと圧縮率を選択し、△▽で値を変更します。</p> <p>2) Ⓞボタンを押すと確定されます。</p>	69, 115
WBモード	ホワイトバランスの設定をします。それぞれの設定を微調整しておくこともできます。	67, 74
WBオート 電球色残し	[On]にすると電球色の色味を残します。	—
カラー設定	撮影した画像をモニターやプリンターで再現する際、色再現を正しく行うための方式を選択します。	79



メニュー項目	説明	🔍
ファイルネーム	<p>[オート]: カードを入れ替えても、ファイル番号は通し番号で付けられます。カード内に重複するファイル番号がある場合は、最も大きなファイル番号に続いた番号が付けられます。</p> <p>[リセット]: 新しいカードを入れると、フォルダ番号は100、ファイル名は0001から始まります。すでに画像が記録されたカードでは、最も大きなファイル番号に続いた番号が付けられます。</p>	—
ファイルネーム編集	<p>画像につくファイル名を変更できます。以下の部分が編集できます。</p> <p>sRGB: Pmdd0000.jpg ————— Pmdd          AdobeRGB: _mdd0000.jpg ————— mdd</p>	—
著作権情報*	<p>最大63文字の撮影者／著作権者の名称を画像に付加します。</p> <p>[著作権情報記録]: [On]を選択すると撮影者／著作権者の名称をExif情報に付加します。</p> <p>[撮影者入力]: 撮影者の名称を入力します。</p> <p>[著作権者入力]: 著作権者の名称を入力します。</p> <div style="border: 1px solid gray; padding: 5px; margin: 10px 0;"> <p>1) ①の中から文字を選択し、Ⓜボタンを押します。選択した文字は②に表示されます。</p> <p>2) 手順1を繰り返し、すべてを入力したら[END]を選択しⓂボタンを押します。</p> <ul style="list-style-type: none"> <li>文字を消去するには、<b>INFO</b>ボタンを押し、カーソルを②に移動してから、消去したい文字を選んで🗑️ボタンを押します。</li> </ul> </div>  <p>* [著作権情報]の使用によって生じたトラブルや損害などについては、当社は一切の責任を持ちません。お客様の責任で使用してください。</p>	—

メニュー項目	説明	
EVF自動切換設定	[Off]にすると、ファインダーをのぞいても表示は切り換わりません。表示を切り換えるには[OK]ボタンを押します。	—
EVF調整	ファインダー表示の明るさや色合いを調整します。 [EVF自動調光]が[On]のときは自動で明るさを調整します。 また、情報表示の濃さも自動的に調整されます。	—

## 1 その他

メニュー項目	説明	
ピクセルマッピング	撮像素子と画像処理機能のチェックを同時に行います。	137
水準器調整	水準器の角度のずれを調整できます。 [リセット]：出荷時の調整値に戻ります。 [キャリブレーション]：現在のカメラの状態位置を0点とします。	—
タッチパネル設定	モニターに触れてカメラを操作することができます。[Off]にするとタッチパネルの操作を禁止します。	—
スリープ時間	設定した時間、カメラを操作しないと、省電力モード(スリープモード)になります。シャッターボタンの半押しで解除されます。	—
Eye-Fi 設定*	Eye-Fiカードを使用するときに通信を行うかどうかを設定します。Eye-Fiカードを装着しているときのみ、設定の変更ができます。	—
認証マーク表示	認証マークを表示します。	—

\* Eye-Fiカードは使用する国や地域の法律に従ってお使いください。飛行機の中など使用を禁止される場所では、カードをカメラから取り出すか、[Eye-Fi 設定]を[Off]にしてください。Eye-Fiカードのエンドレスモードには対応しておりません。

## AEL/AFLモード

### MENU → \* → A → [AEL/AFLモード]

AEL/AFL機能を割り当てたボタンを押してオートフォーカスや測光を行うことができます。フォーカスモードごとにmodeを選択します。



### AEL/AFL機能分担一覧

モード		シャッターボタンの役割				AEL/AFLボタンの役割	
		半押しするとき		全押しするとき		押している間	
		ピント	露出	ピント	露出	ピント	露出
S-AF	mode1	S-AF動作	固定	-	-	-	固定
	mode2	S-AF動作	-	-	固定	-	固定
	mode3	-	固定	-	-	S-AF動作	-
C-AF	mode1	C-AF開始	固定	固定	-	-	固定
	mode2	C-AF開始	-	固定	固定	-	固定
	mode3	-	固定	固定	-	C-AF開始	-
	mode4	-	-	固定	固定	C-AF開始	-
MF	mode1	-	固定	-	-	-	固定
	mode2	-	-	-	固定	-	固定
	mode3	-	固定	-	-	S-AF動作	-

## MFアシスト

### MENU → \* → A → [MFアシスト]

MFでのピント合わせを補助する機能です。フォーカスリングを回すと、被写体の輪郭を強調したり画面の一部を拡大したりして表示します。フォーカスリングの操作をやめると、元の表示に戻ります。

拡大	画面の一部を拡大して表示します。拡大する部分はあらかじめAFターゲットで決めることができます。☞「ピントの位置を自分で決める」(P.58)
ピーキング	画面内の輪郭のはっきりした箇所を強調表示します。強調表示の色を選択することができます。☞【ピーキング色】(P.106)

- ピーキング表示は、細かい被写体ほど強く表示される傾向にあります。正確なピント位置を保証するものではありません。

### メモ

- 【ピーキング】は、ボタン操作で表示することもできます。ボタンを押すたびに表示を切り換えることができます。あらかじめボタン機能(P.80)でいずれかのボタンに機能を割り当てておきます。

## 情報表示の画面を追加する

MENU → \* → **Q1** → [Info表示設定]

### ▶Info (再生情報表示)

[▶Info]で以下の再生情報表示画面を追加できます。追加した画面は、画像再生時に**INFO**ボタンを繰り返し押すと表示されます。また、初期設定で表示されている画面を非表示にすることもできます。



ヒストグラム表示



ハイライト&シャドウ表示



ライトボックス表示

- ハイライト&シャドウ表示では、露出オーバーの部分を赤、露出アンダーの部分を青で表示します。
- ライトボックス表示では、2枚の画像を並べて表示して比較できます。⊗ボタンを押すと、左右の画像を切り換えることができます。
- 右の画面で基準にする画像を選びます。フロントダイヤルで画像を選んで⊗ボタンを押すと、その画像が左の画面に移動します。左の画面の画像と比較する画像を右の画面で選びます。基準とする画面を変えるときは、右の画面で選んで⊗ボタンを押します。
- リアダイヤルを回すと拡大倍率を変更できます。  
拡大中は、**Fn1**ボタンを押して△▽◀▶で拡大範囲をスクロール、フロントダイヤルで画像の選択ができます。



### LV-Info (撮影情報表示)

[LV-Info]でヒストグラム表示画面、ハイライト&シャドウ表示画面、水準器表示画面を追加できます。[カスタム表示1]または[カスタム表示2]を選んで、追加する画面にチェックを入れます。追加した画面は、撮影時に**INFO**ボタンを繰り返し押すと表示されます。また、初期設定で表示されている画面を非表示にすることもできます。



## 表示(インデックス/カレンダー表示)

【表示】で、インデックス表示画面の分割数を変更したり、初期設定で表示されている画面を非表示にできます。チェックを入れた画面は画像再生時にリアダイヤルを回して選択します。

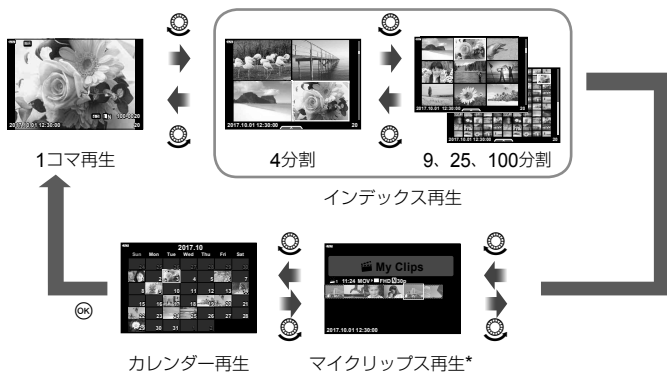

\* 作成されたマイクリップスがある場合に表示されます(P.53)。

## カメラの画像をテレビで見る

### MENU → \* → [ ] → [HDMI]

別売のケーブルを使ってテレビに接続して画像を再生します。また、撮影でも使用できます。HDMIケーブルを使ってハイビジョン対応のテレビに接続すると、高画質な画像をテレビで見ることができます。

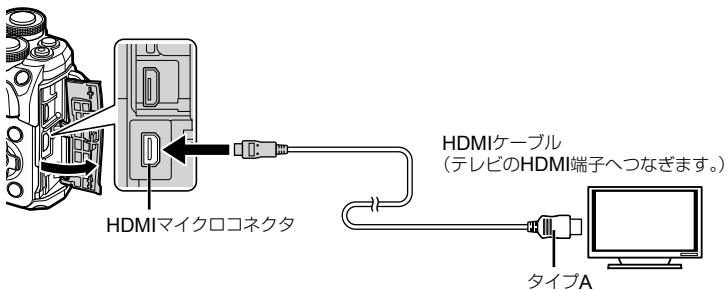

テレビとカメラを接続してテレビの入力を切り換えます。

- HDMIケーブルを接続すると、カメラのモニターは消灯します。
- テレビの入力切り換えについては、テレビの取扱説明書をご覧ください。
- テレビの設定によっては、画像や情報表示の一部が欠けて見えることがあります。
- HDMIケーブルでテレビに接続するときのデジタルビデオ信号形式を選ぶことができます。テレビの入力設定に合わせて選択してください。

<b>4K優先</b>	4Kを優先してHDMI出力します。
<b>1080p優先</b>	1080pを優先してHDMI出力します。
<b>720p優先</b>	720pを優先してHDMI出力します。
<b>480p/576p</b>	480p/576p形式でHDMI出力します。

- 他のHDMI出力機器と接続しないでください。故障の原因となります。
- パソコンやプリンターとのUSB接続中は、HDMI出力は行われません。
- 撮影状態のときは信号形式を**[4K優先]**にしても、**1080p優先**で出力されます。

### テレビのリモコンを使う

HDMIによるコントロールに対応したテレビに接続したとき、テレビのリモコンで操作することができます。**[HDMIコントロール]**を**[On]**にしてください。**[On]**に設定中は、再生以外のカメラ操作はできません。

カメラのモニター表示は消灯します。

- テレビに表示された操作ガイドに従って操作できます。
- 1コマ再生のときに、リモコンの**[赤]**ボタンで情報表示の切り換え、**[緑]**ボタンでインデックス表示への切り換えができます。
- テレビによっては使用できない機能があります。

## フラッシュ発光時のシャッター速度

**MENU** → **\*** → **3** → [⚡同調速度] / [⚡低速制限]

フラッシュが発光するときのシャッター速度の条件を設定できます。

撮影モード	フラッシュ発光シャッター速度	上限	下限
<b>P</b>	カメラが自動的に設定	[⚡同調速度] 設定*1	[⚡低速制限] 設定*2
<b>A</b>			
<b>S</b>	シャッター速度設定による		制限無し
<b>M</b>			

\*1 別売の専用フラッシュは1/200秒

\*2 スローシンクロ発光設定時は最長60秒まで延長

## JPEGの画像サイズと圧縮率の組み合わせ

**MENU** → **\*** → **3** → [画質設定]

画像サイズと圧縮率を組み合わせ、JPEGの画質モードを設定できます。

画像サイズ		圧縮率				用途
サイズ名	ピクセルサイズ	SF (Super Fine)	F (Fine)	N (Normal)	B (Basic)	
<b>L</b> (Large)	4608×3456	<b>L</b> SF	<b>L</b> F	<b>L</b> N	<b>L</b> B	プリントサイズに合わせて 選択
<b>M</b> (Middle)	3200×2400	<b>M</b> SF	<b>M</b> F	<b>M</b> N	<b>M</b> B	
<b>S</b> (Small)	1280×960	<b>S</b> SF	<b>S</b> F	<b>S</b> N	<b>S</b> B	小さいプリントやホーム ページ用

# 5 スマートフォンと接続する

本機の無線LAN機能を使ってスマートフォンと接続し、専用アプリを使用することで、撮影や撮影後の楽しみがもっと広がります。

## 専用アプリOLYMPUS Image Share (OI.Share)を使ってできること

- カメラの写真をスマートフォンへ転送  
カメラ内の画像をスマートフォンに取り込むことができます。
- スマートフォンからリモート撮影  
スマートフォンでカメラをリモート操作し、撮影することができます。
- 写真をステキに加工  
スマートフォンに取り込んだ画像にアートフィルターを適用したり、スタンプを追加できます。
- カメラの画像にGPSタグを追加  
スマートフォンで記録したGPSログをカメラに転送するだけで、撮影した画像にGPSタグを追加することができます。

詳細は、下記アドレスをご参照ください。

<http://app.olympus-imaging.com/oishare/>

- 無線LAN機能を使用する前に「無線LAN機能について」(P.152)をよくお読みください。
- 本機を購入した地域以外での無線LAN機能の使用については、その国の電波管理規則に違反する恐れがありますので、当社では一切の責任は負えません。
- 電波による通信は、傍受される可能性があります。あらかじめご了承ください。
- 本機の無線LAN機能を使って、自宅や公衆のアクセスポイントに接続することはできません。
- 送信用アンテナは、グリップ内にあります。金属類をなるべく近づけないでください。
- 接続中は、バッテリーの消費が早くなります。バッテリーの残量が少ないと通信中でも通信が途切れる場合があります。
- 電子レンジやコードレス電話機など、磁場、静電気、電波の発生するところでは通信しにくくなったり、速度が遅くなったりします。

## スマートフォンに接続する

スマートフォンと接続します。スマートフォンにインストールした専用アプリ“Ol.Share”を起動しておきます。

- 1 再生メニューで[スマートフォン接続]を選択して $\odot$ ボタンを押します。
  - モニター画面のWi-Fiにタッチしても接続できます。
- 2 モニターに表示される操作ガイドに従って、Wi-Fi接続準備を進めます。
  - モニターにSSIDとパスワードとQRコードが表示されます。



- 3 モニターに表示されたQRコードをOl.Shareを起動したスマートフォンで読み取ります。
  - 自動的に接続されます。
  - 一部のスマートフォンではQRコード読み取り後に手動で設定する必要があります。スマートフォンが他のWi-FiネットワークやWi-Fi機器へ接続している場合、スマートフォンのWi-Fi設定でカメラのSSIDへ接続先を変更する必要があります。
  - QRコードを読み取れない場合は、スマートフォンのWi-Fi設定で、SSIDとパスワードを設定して接続します。スマートフォンのWi-Fi設定については、スマートフォンの取扱説明書をお読みください。
- 4 接続を終了するには、カメラの**MENU**ボタンを押すか、モニター画面の[Wi-Fi切断]にタッチします。
  - Ol.Shareで接続を終了、カメラの電源オフをすることもできます。

## スマートフォンに画像を転送する

スマートフォンでカメラ内の画像を選択して取り込むことができます。また、あらかじめシェアする画像をカメラで選択しておくこともできます。🔒「画像に転送予約をつける(シェア予約)」(P.90)

### 1 カメラとスマートフォンを接続します (P.117)。

- モニター画面の **WiFi** にタッチしても接続できます。

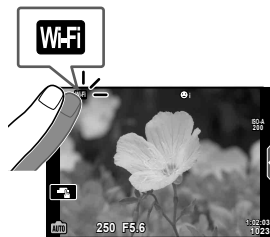

### 2 OI.Shareを起動して、写真転送ボタンをタップします。

- カメラ内の画像が一覧で表示されます。

### 3 転送したい写真を選択して保存ボタンをタップします。

- 保存が完了したらスマートフォンからカメラの電源をオフできます。

## スマートフォンからリモート撮影する

カメラをスマートフォンから操作してリモート撮影ができます。**[プライベート]** (P.119)でのみ使用できます。

### 1 カメラの[スマートフォン接続]を開始します。

- モニター画面の **WiFi** にタッチしても接続できます。

### 2 OI.Shareを起動して、リモコンボタンをタップします。

### 3 シャッターボタンをタップして撮影します。

- 撮影した画像はカメラ内のカードに記録されます。

- 使用できる撮影機能に一部制限があります。

## 画像に位置情報をつける

スマートフォンで記録したGPSログをカメラに転送することで、GPSログを記録していた間に撮影した写真にGPSタグを追加できます。

【プライベート】でのみ使用できます。

- 1 撮影を始める前にOI.Shareを起動して位置情報付与ボタン上のスイッチをオンにして、GPSログの記録を開始します。
  - GPSログ記録開始前に、時刻を同期するためにカメラを一度OI.Shareに接続しておく必要があります。
  - GPSログ記録中は、電話や他のアプリの使用はできますが、OI.Shareは終了させないでください。
- 2 撮影が終わったら、位置情報付与ボタン上のスイッチをオフにしてください。GPSログの記録が終了します。
- 3 カメラの【スマートフォン接続】を開始します。
  - モニター画面の【Wi-Fi】にタッチしても接続できます。
- 4 OI.Shareで記録したGPSログをカメラに転送します。
  - 転送したGPSログを元にカード内の画像にGPSタグをつけます。
  - 位置情報が付与された画像には、📍が表示されます。
  - 位置情報付与機能はGPS機能を搭載したスマートフォンでのみ使用できます。
  - ムービーには位置情報は付与されません。

## 接続方法を変更する

スマートフォンと接続する方法には、いつも同じ設定で接続する【プライベート】と接続のたびに異なる設定で接続する【ワнтаイム】があります。ご自分のスマートフォンと接続するときには【プライベート】、ご友人などのスマートフォンに画像を転送するときには【ワнтаイム】での接続が便利です。

初期設定では【プライベート】になっています。

- 1 iセットアップメニューで【Wi-Fi設定】を選択してⓂ️ボタンを押します。
- 2 【Wi-Fi接続設定】を選択して▶️を押します。
- 3 無線LAN接続の方法を選択してⓂ️ボタンを押します。
  - 【プライベート】：1台のスマートフォンと接続する(初回の接続設定以降は自動的に接続します)。OI.Shareのすべての機能が使えます。
  - 【ワнтаイム】：複数台のスマートフォンと接続する(毎回異なった接続設定で接続します)。OI.Shareの写真転送機能のみ使えます。カメラでシェア予約された画像の閲覧できます。
  - 【毎回確認】：毎回どちらの方法で接続するかを選択します。
  - 【Off】：Wi-Fi機能を使用しません。

## パスワードを変更する

[プライベート]で使うパスワードを変更します。

- 1 設定アップメニューで**[Wi-Fi設定]**を選択してⓀボタンを押します。
- 2 **[プライベートパスワード]**を選択して▷を押します。
- 3 操作ガイドに従ってⓀボタンを押します。
  - 新しいパスワードに設定されます。

## シェア予約を解除する

画像に設定されているシェア予約を解除します。

- 1 設定アップメニューで**[Wi-Fi設定]**を選択してⓀボタンを押します。
- 2 **[全シェア予約解除]**を選択して▷を押します。
- 3 **[実行]**を選択してⓀボタンを押します。

## 無線LAN設定を初期化する

[Wi-Fi接続設定]の設定内容を初期化します。

- 1 設定アップメニューで**[Wi-Fi設定]**を選択してⓀボタンを押します。
- 2 **[Wi-Fi設定リセット]**を選択して▷を押します。
- 3 **[実行]**を選択してⓀボタンを押します。



# 6 パソコン・プリンターと接続する

## カメラをパソコンに接続する

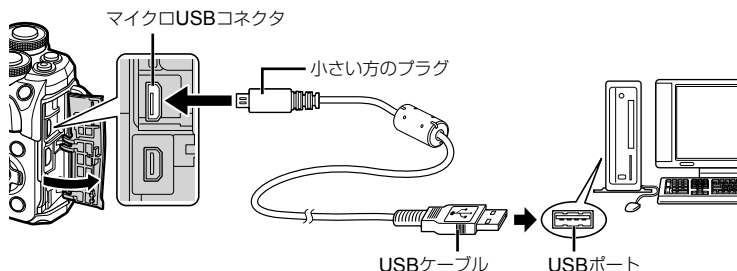

- カメラの電源を入れると、モニターに接続先を選択する画面が表示されます。画面が表示されないときは、カスタムメニューの【USB接続モード】(P.106)を【オート】に設定してください。
- カメラをパソコンに接続しても、カメラの画面に何も表示されない場合、電池残量が著しく不足している可能性があります。充電した電池を使用してください。

## パソコンに画像を取り込んで保存する

接続できるパソコンの環境は以下のとおりです。

**Windows : Windows 7 SP1/Windows 8/Windows 8.1/Windows 10**

**Mac : OS X v10.8 - v10.11, macOS v10.12**

- 1 カメラの電源が切れていることを確認し、カメラとパソコンを接続します。
  - USBポートの位置はパソコンによって異なります。パソコンの取扱説明書をご覧ください。
- 2 カメラの電源を入れます。
  - モニターにUSBケーブルの接続先を選択する画面が表示されます。
- 3  $\Delta$   $\nabla$ を押して【ストレージ】を選択します。Ⓚ ボタンを押します。



## 4 カメラが新しい機器としてパソコンに認識されます。

- 手順3で【MTP】を選択することでWindowsフォトギャラリーが使用できます。
- USB端子を装備していても、以下の環境では正常な動作は保証いたしません。  
拡張カードなどでUSB端子を増設したパソコン／工場出荷時にOSがインストールされていないパソコン／自作パソコン
- パソコンに接続中は、カメラとしての機能は一切動作しません。
- パソコンとカメラを接続したときに、手順2の画面が表示されない場合は、カスタムメニューの【USB接続モード】(P.106)を【オート】に設定してください。

## ソフトウェアのインストール

カメラで撮影した静止画やムービーをパソコンに取り込んで、閲覧や編集、管理を行うためのアプリケーションソフトウェア、OLYMPUS Viewer 3をご用意しています。

- OLYMPUS Viewer 3は、<http://support.olympus-imaging.com/ov3download/> からダウンロードし、画面の指示にメッセージに従ってインストールしてください。
- 動作環境、インストール方法は上記URLのホームページでご確認ください。
- OLYMPUS Viewer 3のダウンロードには、ご利用製品のシリアルナンバーを入力する必要があります。

## オリンパスデジタルカメラアップデーターのインストール

カメラのファームウェアをアップデートするには、オリンパスデジタルカメラアップデーターが必要です。アップデーターは下記URLのウェブサイトからダウンロードし、画面のメッセージに従ってインストールしてください。

<http://oup.olympus-imaging.com/ou1download/index/>

## ユーザー登録について

ユーザー登録の方法は、当社ホームページをご確認ください。

## ダイレクトプリント(PictBridge)

カメラをPictBridge対応プリンターにUSBケーブルで接続して、撮影した画像を直接プリントすることができます。

### 1 カメラとプリンターを付属のUSBケーブルで接続し電源を入れます。

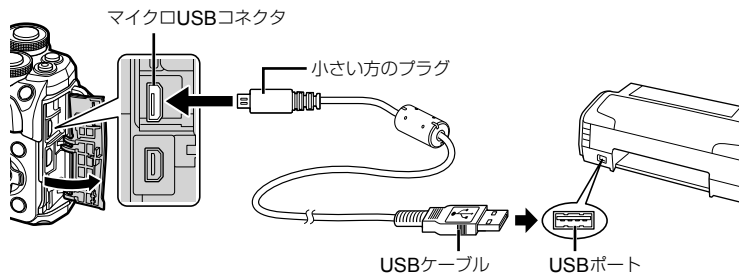

- プリントを始める際は、充電した電池をご使用ください。
- カメラの電源を入れると、モニターに接続先を選択する画面が表示されます。画面が表示されないときは、カスタムメニューの【USB接続モード】(P.106)を【オート】に設定してください。

### 2 △▽で【プリント】を選択します。

- 【しばらくお待ちください】と表示された後、プリントモード選択画面が表示されます。
- 数分待ってもプリントモード選択画面が表示されないときは、USBケーブルを抜き、手順1からやりなおしてください。



### 「カスタムプリントでプリントする」(P.124)へ進む

- RAWデータおよびムービーはプリントできません。

## かんたんプリントでプリントする

この方法でプリントするときには、プリントしたい画像をカメラに表示してから、USBケーブルでプリンターを接続します。

**1** <D>を押して、プリントする画像をカメラに表示します。

**2** Dを押します。

- プリントが終わると画像選択の画面が表示されます。別の画像をプリントするときには<D>を押して画像を選択し、**OK**ボタンを押します。
- 終了するときには、画像選択の画面が表示された状態でカメラからUSBケーブルを抜きます。



## カスタムプリントでプリントする

**1** カメラとプリンターを付属のUSBケーブルで接続し電源を入れます。

- カメラの電源を入れると、モニターに接続先を選択する画面が表示されます。画面が表示されないときは、カスタムメニューの**[USB接続モード]** (P.106)を**[オート]**に設定してください。

**2** 操作ガイドに従ってプリントの各設定をします。

### プリントモードを選択する

プリントの種類(プリントモード)を選びます。選択できるプリントモードは、以下のとおりです。

プリント	選択した画像をプリントします。
全コマプリント	カードの中の全画像をプリントします。
マルチプリント	1枚の用紙に同じ画像を複数レイアウトして、プリントします。
全コマインデックス	カード内の全画像を一覧にして、インデックス形式でプリントします。
予約プリント	プリント予約の内容に従ってプリントします。プリント予約された画像がないときは、選択できません。

### 用紙を設定する

この設定内容は、プリンターの対応によって選択肢が異なります。プリンターの標準設定しか使えない場合は、設定を変更することができません。

サイズ	プリンターで用意されている用紙に合わせます。
フチ	用紙いっぱいにプリントするか、フチをつけてプリントするかを選択します。
分割数	同じ画像を1枚の用紙に何枚プリントするかを選択します。プリントモードで <b>[マルチプリント]</b> を選択すると、この設定項目が表示されます。

## プリントする画像を選ぶ

プリントする画像を選びます。選んだ画像を後でまとめてプリント(1枚予約)したり、表示している画像をプリントすることができます。



プリントOK	表示している画像をプリントします。[1枚予約▲]をした画像が1枚でもあると、予約されている画像のみプリントされます。
1枚予約▲	表示している画像をプリントする予約をします。[1枚予約▲]をしたら、◀▶で次に予約したい画像を選んでください。
詳細予約▼	表示している画像のプリント枚数や情報、プリントするかどうかを設定します。操作については「プリントする情報を設定する」をご覧ください。

## プリントする情報を設定する

画像をプリントする際に、日付やファイル名の情報を同時にプリントするかどうかを設定します。[全コマプリント]モードの場合、[オプション設定]を選択します。

プリント枚数	プリントする枚数を設定します。
日付	画像に記録されている日付情報を同時にプリントします。
ファイル名	画像に記録されているファイル名を同時にプリントします。
トリミング	画像をトリミングしてプリントします。フロントダイヤル(⊙)でトリミングサイズを、△▽◀▶でトリミング位置を指定します。

## 3 プリントする画像や内容が決まったら、[プリント]を選択し、⊙ボタンを押します。

- プリントを始めてから途中で停止したいときは、⊙ボタンを押します。プリントを続行するには、[続行]を選択します。

## ■ プリントを中止するには

[中止]を選択して、⊙ボタンを押します。その場合、設定した予約などはすべて失われます。予約した内容を残して、続けて予約や設定をしたいときは、MENUボタンを押します。1つ前の設定に戻ります。

## プリント予約(DPOF)

プリントしたい画像や枚数などをあらかじめ指定しておく、その情報がカードに保存されます。プリント予約した画像は、DPOF対応のプリントショップでプリントしたり、DPOF対応プリンターに直接接続してプリントできます。プリント予約にはカードが必要です。

### プリント予約する

- 1 画像を再生中に、**OK** ボタンを押して**[プリント予約]**を選択します。
- 2 **[1コマ予約]**または**[全コマ予約]**を選択し、**OK** ボタンを押します。

#### 1コマ予約の場合

**<D>**を押してプリント予約したいコマを選択し、**△▽**を押してプリントする枚数を設定します。

- 複数の画像をプリント予約する場合は、この手順を繰り返します。予約が終わったら**OK**ボタンを押します。

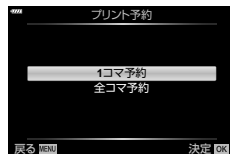

#### 全コマ予約の場合

**[全コマ予約]**を選択し、**OK**ボタンを押します。

- 3 日時の種類を選択し、**OK** ボタンを押します。

無し	画像のみプリントされます。
日付	画像と撮影年月日がプリントされます。
時刻	画像と撮影時刻がプリントされます。

- 複数の画像をプリントする場合、1コマごとに設定を変えることはできません。



- 4 **[予約する]**を選択し、**OK** ボタンを押します。

- 他の機器で予約した内容を、このカメラで変更することはできません。また、このカメラで新たに予約を行うと、他の機器で予約した内容は消去されます。
- RAWデータおよびムービーはプリント予約できません。

## プリント予約を選択して解除する／すべて解除する

すべてのプリント予約を解除する方法と、選択した画像のプリント予約だけを解除する方法があります。

- 1 画像を再生中に、Ⓜ ボタンを押して**[プリント予約]**を選択します。
- 2 **[1コマ予約]**を選択し、Ⓜ ボタンを押します。
  - すべてのプリント予約を解除する場合は、**[解除する]**を選択して、Ⓜ ボタンを押します。そうでない場合は**[解除しない]**を選択してⓂ ボタンを押します。
- 3 <|>を押してプリント予約を解除したいコマを選択します。
  - ▽でプリント枚数を0に設定します。すべて解除したらⓂ ボタンを押します。
- 4 日時の種類を選択し、Ⓜ ボタンを押します。
  - プリント予約の設定が残っている画像に、選択した設定が適用されます。
- 5 **[予約する]**を選択し、Ⓜ ボタンを押します。

# 7 ご注意

## 電池／充電器についてのご注意

- 電池は、当社製リチウムイオン電池1個を使用します。当社純正の充電電池以外は使用できません。
- カメラの消費電力は、使用条件などにより大きく異なります。
- 以下の条件では撮影をしなくても電力を多く消費するため、電池の消費が早くなります。
  - 撮影モードでシャッターボタンを半押しして、オートフォーカス動作を繰り返す。
  - 長時間、モニターで画像を表示する。
  - パソコンやプリンターとの接続時。
- 消耗した電池をお使いのときは、電池残量警告が表示されずにカメラの電源が切れることがあります。
- ご購入の際、充電電池は十分に充電されていません。ご使用前に付属の充電器で充電を行ってください。
- 付属の充電器による充電電池の充電時間は、通常約**3時間30分**(目安)です。
- 付属の電池は専用の充電器以外は使用しないでください。また、付属の充電器は専用の電池以外に使用しないでください。
- 指定以外の電池を使用した場合、爆発(または破裂)の危険があります。
- 使用済み電池は取扱説明書の「使用上のご注意」(P.153)に従って廃棄してください。

7

ご注意



## 海外での使用について

- 充電器は、世界中のほとんどの家庭用電源AC100～240V（50/60Hz）でご使用になれます。ただし、国や地域によっては、コンセントの形状が異なるため、変換プラグアダプター（市販）が必要になる場合があります。
- イラストの変換プラグアダプター（市販）は一例です。詳しくは、電気店や旅行代理店でご確認ください。

変換プラグアダプター（市販）

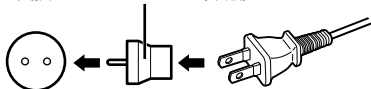

- 市販の海外旅行用電子式変圧器（トラベルコンバーター）は、充電器が故障することがありますので使用しないでください。

## 使用できるカード

本書では、記録メディアを「カード」と呼びます。このカメラで使用できるカードは、SD規格に準拠したSD/SDHC/SDXC/Eye-Fiカード（市販）です。最新情報は当社ホームページをご確認ください。



7

ご注意

### SDカードの書き込み禁止スイッチについて

SDカード本体は書き込み禁止スイッチを備えています。スイッチを「LOCK」側にしておくと、カードへの書き込みができなくなります。スイッチを戻すと書き込み可能になります。

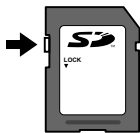

- 初期化や消去してもカード内のデータは完全には消去されません。廃棄する際は、カードを破壊するなどして個人情報の流出を防いでください。
- Eye-Fiカードは使用する国や地域の法律に従ってお使いください。飛行機の中など使用を禁止される場所では、カードをカメラから取り出すか、カードの機能を停止してください。📄【Eye-Fi設定】（P.110）
- Eye-Fiカードは使用時に熱くなることがあります。
- Eye-Fiカードを使用すると電池の消耗が早くなる場合があります。
- Eye-Fiカードを使用するとカメラの動作が遅くなる場合があります。
- Eye-Fiカードを使用するとクリップス撮影では障害が出る場合があります。このような場合はカードの機能を停止してください。

## 画質モード／ファイル容量／撮影可能枚数

表内のファイルサイズは、アスペクト比4:3のときのおおよその目安です。

画質モード	画像サイズ (ピクセルサイズ)	圧縮率	ファイル 形式	ファイルサイズ (MB)	撮影可能 枚数*
RAW	4608×3456	ロスレス圧縮	JPEG	約17.3	426
<b>L</b> SF		1/2.7		約10.8	663
<b>L</b> F		1/4		約7.5	972
<b>L</b> N		1/8		約3.5	1891
<b>L</b> B		1/12		約2.4	2741
<b>M</b> SF	3200×2400	1/2.7		約5.6	1348
<b>M</b> F		1/4		約3.4	1951
<b>M</b> N		1/8		約1.7	3696
<b>M</b> B		1/12		約1.2	5191
<b>S</b> SF	1280×960	1/2.7		約0.9	6777
<b>S</b> F		1/4		約0.6	9036
<b>S</b> N		1/8		約0.4	14352
<b>S</b> B		1/12	約0.3	17428	

\* SDカード8GBの場合

- 撮影可能枚数は撮影対象やプリント予約の有無などによっても変わります。撮影や画像の消去を行ってもモニターに表示される枚数が変わらないことがあります。
- 実際のファイルサイズは被写体によって変わります。
- モニターに表示される撮影枚数は9999までです。
- ムービーの撮影可能時間については、当社ホームページをご確認ください。

7

ご注意

## 交換レンズについて

撮影シーン、目的に合わせてレンズを交換します。M.ZUIKO DIGITAL という商品名、または右のマークのついている「マイクロフォーサーズシステム専用」の交換レンズが使えます。



また、フォーサーズシステムのレンズやOMシステムのレンズを使用することもできます。その場合は別売のアダプターが必要です。

- ボディキャップやレンズの着脱を行うときは、カメラ内部へのゴミや異物の侵入を防ぐため、レンズの装着部を下に向けて行ってください。
- ほこりの多い場所ではボディキャップの取り外しや、レンズの装着を行わないでください。
- カメラに取り付けられたレンズを、太陽に向けしないでください。太陽光が焦点を結んで故障や火災の原因になることがあります。
- ボディキャップ、リアキャップをなくさないようにご注意ください。
- カメラにレンズを取り付けていないときは、ほこりの侵入を防ぐためボディキャップを装着してください。

### ■ レンズとカメラの組み合わせ

レンズ	カメラ	装着	AF	測光
マイクロフォーサーズマウント規格レンズ	マイクロフォーサーズマウント規格カメラ	可	可	可
フォーサーズマウント規格レンズ		マウントアダプター装着で可	可*1	可
OMシステムレンズ			不可	可*2
マイクロフォーサーズマウント規格レンズ	フォーサーズマウント規格カメラ	不可	不可	不可

\*1 ムービー撮影中のAFは動作しません。

\*2 正確な測光はできません。

## 専用フラッシュ

別売の専用フラッシュを使用して目的に応じたいろいろなフラッシュ撮影が行えます。カメラとの通信機能があり、TTL-AUTO、スーパー FP発光など多彩な調光モードで、このカメラのフラッシュモードを使うことができます。当社専用フラッシュは、カメラのホットシューに取り付けて使用します。また、ブラケットケーブル(別売)を使用して専用のフラッシュブラケットに取り付けることもできます。専用フラッシュの取扱説明書も合わせてご覧ください。

フラッシュ使用時は、シャッター速度の上限が $1/200$ 秒となります。

### 専用フラッシュの機能比較

専用フラッシュ	調光モード	GN (ガイドナンバー) (ISO100時)
<b>FL-900R</b>	TTL-AUTO, AUTO, MANUAL, FP TTL AUTO, FP MANUAL, MULTI, RC, SL AUTO, SL MANUAL	GN58 (200mm* <sup>1</sup> 時)
<b>FL-600R</b>	TTL-AUTO, AUTO, MANUAL, FP TTL AUTO, FP MANUAL	GN36 (85mm* <sup>1</sup> 時) GN20 (24mm* <sup>1</sup> 時)
<b>FL-300R</b>	TTL-AUTO, MANUAL	GN20 (28mm* <sup>1</sup> 時)
<b>FL-14</b>	TTL-AUTO, AUTO, MANUAL	GN14 (28mm* <sup>1</sup> 時)
<b>STF-8</b>	TTL-AUTO, MANUAL	GN8.5

\*1 カバーできるレンズ焦点距離(35 mmフィルムカメラ換算)

## 市販のフラッシュについて

市販のフラッシュをカメラのホットシューに接続して使用する場合は、次のことにご注意ください。

- X端子に約250V以上の電圧がかかる古いタイプの市販フラッシュを接続すると故障します。
- 弊社規格外の通信端子のあるフラッシュを接続すると故障する可能性があります。
- 撮影モードを**M**にして、シャッター速度をフラッシュの同調速度以下にして、ISO感度を**[AUTO]**以外でお使いください。
- フラッシュで調光する場合は、フラッシュにカメラのISO感度と絞り値を設定する必要があります。フラッシュによる明るさを調整するには、いずれかをシフトします。
- レンズにあった照射角のフラッシュをお使いください。通常、照射角は35mmフィルムカメラ換算の焦点距離で表します。

## 主なアクセサリについて

### コンバーターレンズ

レンズに取り付けることで、手軽に魚眼撮影やマクロ撮影ができます。組み合わせ可能なレンズについては、当社ホームページをご覧ください。

### アイカップ(EP-16)

大型のアイカップに交換することができます。

取り外し

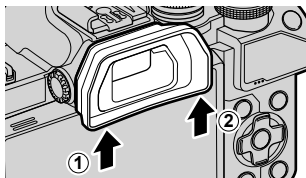

# システムチャート

## 電源



**BLS-50**  
リチウムイオン電池



**BCS-5**  
リチウムイオン充電器

## ファインダー



**EP-16**  
アイカップ

## 照準器



**EE-1**  
照準器

## 接続ケーブル

USBケーブル/  
HDMIケーブル

## ケース/ストラップ

ショルダーストラップ/  
カメラケース/  
ボディージャケット

## メモリーカード<sup>※3</sup>

SD/SDHC/  
SDXC/Eye-Fi

# E-M10 Mark III

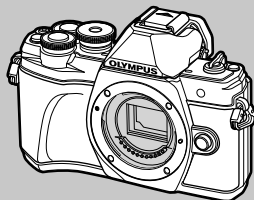

## ソフトウェア

**OLYMPUS Viewer 3**  
画像管理・編集ソフトウェア

**OLYMPUS Image Share (OI.Share)**  
スマートフォン用アプリ

□ : E-M10 Mark III対応製品

■ : 市販製品

最新情報は当社ホームページをご確認ください。

※1 アダプターと組み合わせて使用できるレンズには制限があります。詳しくは当社ホームページをご覧ください。なお、OMシステムレンズの製造は終了となっております。

※2 取り付け可能なレンズについては、当社ホームページをご覧ください。

※3 Eye-Fiカードは、使用する国や地域の法律に従ってお使いください。

7

ご注意

レンズ

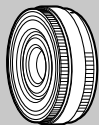

M.ZUIKO DIGITAL ED 8mm f1.8 Fisheye PRO  
 M.ZUIKO DIGITAL ED 12mm f2.0  
 M.ZUIKO DIGITAL 17mm f1.8  
 M.ZUIKO DIGITAL 17mm f2.8  
 M.ZUIKO DIGITAL 25mm f1.8  
 M.ZUIKO DIGITAL 45mm f1.8  
 M.ZUIKO DIGITAL ED 25mm f1.2 PRO  
 M.ZUIKO DIGITAL ED 30mm f3.5 Macro  
 M.ZUIKO DIGITAL ED 60mm f2.8 Macro  
 M.ZUIKO DIGITAL ED 75mm f1.8  
 M.ZUIKO DIGITAL ED 7-14mm f2.8 PRO  
 M.ZUIKO DIGITAL ED 9-18mm f4.0-5.6  
 M.ZUIKO DIGITAL ED 12-40mm f2.8 PRO  
 M.ZUIKO DIGITAL ED 12-50mm f3.5-6.3 EZ  
 M.ZUIKO DIGITAL ED 12-100mm f4.0 IS PRO  
 M.ZUIKO DIGITAL ED 14-42mm f3.5-5.6 EZ  
 M.ZUIKO DIGITAL 14-42mm f3.5-5.6 II R  
 M.ZUIKO DIGITAL ED 14-150mm f4.0-5.6 II  
 M.ZUIKO DIGITAL ED 40-150mm f4.0-5.6 R  
 M.ZUIKO DIGITAL ED 40-150mm f2.8 PRO  
 M.ZUIKO DIGITAL ED 75-300mm f4.8-6.7 II  
 M.ZUIKO DIGITAL ED 300mm f4.0 IS PRO



MMF-2/MMF-3<sup>\*1</sup>  
 フォーサーズアダプター



フォーサーズシステム  
 レンズ群



MF-2<sup>\*1</sup>  
 OMアダプター 2

OMシステムレンズ群



BCL-1580/BCL-0980  
 ボディーキャップレンズ

コンバーター  
 レンズ<sup>\*2</sup>

FCON-P01  
 フィッシュアイ

WCON-P01  
 ワイド

MCON-P01  
 マクロ

MCON-P02  
 マクロ

MC-14  
 テレコンバーター

フラッシュ

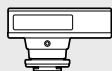

FL-14  
 エレクトロニック  
 フラッシュ



FL-900R  
 エレクトロニック  
 フラッシュ



FL-300R  
 エレクトロニック  
 フラッシュ



FL-600R  
 エレクトロニック  
 フラッシュ

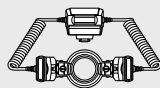

STF-8  
 マクロフラッシュ

## カメラのお手入れと保管

### カメラのお手入れ

カメラのお手入れの際は、カメラの電源を切り、電池を取り外します。

- 絶対にベンジンやアルコールなどの強い溶剤や化学雑巾を使わないでください。

#### カメラの外側：

- 柔らかい布でやさしく拭きます。汚れがひどい場合は、うすめた低刺激のせっけん水に布を浸して、固く絞ってから、汚れを拭き取ります。その後、乾いた布でよく拭きます。海辺でカメラを使用した場合は、真水に浸した布を固く絞って拭き取ります。

#### モニター：

- 柔らかい布でやさしく拭きます。

#### レンズ：

- 市販のレンズブローアードでほこりを吹き払います。レンズはレンズクリーニングペーパーでやさしく拭きます。

### カメラの保管

- 長期間、カメラを使用しないときは、電池とカードを外してください。風通しがよく、涼しい乾燥した場所に保管してください。
- 電池は定期的に取り換えて、カメラの機能をテストしてください。
- ボディキャップ、リアキャップはゴミやほこりを落としてから装着してください。
- カメラにレンズを取り付けていないときは、ほこりの侵入を防ぐためボディキャップを装着してください。また、必ず前後のレンズキャップを取り付けて保管してください。
- 使用後は清掃して保管してください。
- 防虫剤のあるところに保管しないでください。
- 薬品を扱うような場所での保管は、腐食などの原因になるため避けてください。
- レンズを汚れたままにしておくと、カビがはえることがあります。
- 長期間使用しなかったカメラは、使用前に各部の点検をしてください。海外旅行などの大切な撮影の前には、必ず撮影をしてカメラが正常に動作することを確認してください。

### 撮像素子のクリーニングとチェック

このカメラは撮像素子にゴミが付着しない構造にするとともに、撮像素子前面に付着したゴミやほこりを超音波振動により、払い落とす機能を備えています(ダストリダクション機能)。ダストリダクション機能は、カメラの電源を入れたときに働きます。また撮像素子と画像処理回路のチェックを行うピクセルマッピングを働かせる際にも同時に作動します。カメラの電源を入れるときはダストリダクションが働きますので、カメラをできるだけ正位置にしてください。



## 画像処理機能をチェックする — ピクセルマッピング

撮像素子と画像処理機能のチェックを同時に行います。最適な効果を得るため、撮影・再生直後より1分以上時間を空けた後に実行します。

**1** カスタムメニュー **■**の[ピクセルマッピング] (P.110)を選択します。

**2** **▷**を押して、**Ⓚ**ボタンを押します。

- ピクセルマッピング実行中の**[処理中]**バーが表示されます。終了するとメニューに戻ります。
- 誤って処理中にカメラの電源を切ってしまった場合は、必ずもう一度このチェックを行ってください。

## アフターサービス

- 保証書はお買い上げの販売店からお渡しいたしますので「販売店名・お買い上げ日」等の記入されたものをお受け取りください。もし記入もれがあった場合は、直ちにお買い上げの販売店へお申し出ください。また保証内容をよくお読みの上、大切に保管してください。
- 本製品のアフターサービスに関するお問い合わせや、万一故障の場合はお買い上げの販売店、または当社サービスステーションにご相談ください。取扱説明書に従ったお取り扱いにより、本製品が万一故障した場合は、お買い上げ日より満1ヶ年間「保証書」記載内容に基づいて無料修理いたします。
- 保証期間経過後の修理等については原則として有料となります。
- 本製品の製造打ち切り後、7年間は本製品のアフターサービスについて対応いたします。但し、当該アフターサービス対応については、故障の状況、本製品に対応する補修性能部品の有無、及び保有している場合はその期間(製造打ち切り後7年間を目安に保有いたします)等に応じ、当社の判断で、本製品の修理または同等品への交換(製品交換)のいずれかにて対応させていただきます。
- 本製品の故障に起因する付随的損害(撮影に要した諸費用、および撮影により得られる利益の喪失等)については補償しかねます。また、運賃諸掛かりはお客様においてご負担願います。
- 修理品をご送付の場合は、修理箇所を指定した書面を同封して十分な梱包でお送りください。また控えが残るよう宅配便または書留小包のご利用をお願いします。

7

ご注意

## こんなときは？

### 電池を入れてもカメラが動かない

#### 電池が充電されていない

- 充電器で電池を充電してください。

#### 低温下であり、一時的に電池の性能が低下した

- 電池は低温では性能が低下します。カメラから電池を取り出してポケットに入れるなどして少し温めてから使用してみましょう。

### シャッターボタンを押しても撮影ができない

#### カメラが自動的に電源オフになっていた

- カメラは何も操作しないと一定時間後にスリープモードと呼ばれる省電力状態に入ります。🔋 [スリープ時間] (P.110)  
シャッターボタンを半押しすると復帰します。  
さらに、4時間経過するとカメラの電源が切れます。

#### フラッシュが充電中である

- モニターの🔋マークが点滅していたらフラッシュが充電中です。点滅が終わるまで待つてからシャッターボタンを押してください。

#### ピント合わせができなかった

- 被写体に近すぎる場合やオートフォーカスの苦手な被写体の場合は、ピント合わせができません。(モニターの合焦マークが点滅します。)被写体との距離を十分にとったり、被写体と同じ距離にあるコントラストのはっきりしたものでピントを合わせてから、構図を決めて撮影してください。

## オートフォーカスの苦手な被写体

次のような場合、オートフォーカスでピントが合いにくいことがあります。

合焦マーク点滅  
このようなものにはピントが合いません。



コントラストがはっきりしない被写体

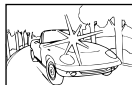

画面中央に極端に明るいものがある場合

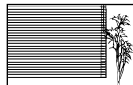

縦線のない被写体

合焦マークは点灯するが、写したいものにピントが合わない。



遠いものと近いものが混在する場合

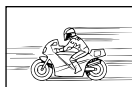

動きの速いもの



被写体がAFターゲット内にない

## 長秒時ノイズ低減が作動している

- ・夜景の撮影など、遅いシャッター速度で撮影する際、画像にはノイズが目立つようになります。このカメラは長秒時の撮影後にノイズを取り除く動作をしますが、この間、次の撮影はできません。【長秒時ノイズ低減】は【Off】に設定することもできます。

🔍 【長秒時ノイズ低減】(P.107)

## AFターゲットの数が少なくなった

【デジタルテレコン】(P.95)、アスペクト比設定(P.69)、AFターゲット(P.58)の設定により、AFターゲットの数や大きさが変わります。

## 日時設定がされていない

### 購入時のままで使用している

- ・お買い上げ時のカメラの状態では日時設定はされていません。日時設定をしてからご使用ください。🔍 「日時を設定する」(P.17)

### カメラから電池を抜いていた

- ・電池を抜いた状態で約1日放置すると、日時の設定は初期設定に戻ります(当社試験条件による)。また、カメラに電池を入れていた時間が短い場合は、これよりも早く日時の設定が解除されます。大切なものを撮る前には日時の設定が正しいことを確認してください。

## 設定した機能が元に戻ってしまう

P/A/S/M以外の撮影モードでは、モードダイヤルを回したり電源を切ると設定した機能が初期設定に戻ります。

## 撮影した画像が全体的に白っぽい

逆光や半逆光で撮影すると起こる場合があります。フレアやゴーストといわれる現象によるものです。できるだけ画面内に強い光源が写らないように構図を考えましょう。画面内に光源がなくてもフレアは発生する場合があります。レンズフードを使って光源から直接レンズに光があたらないようにします。レンズフードでも効果がない場合は手などをかざして光を遮ってみましょう。🔍「交換レンズについて」(P.131)

## 被写体でない明るい点が写り込む

撮像素子のドット抜けの可能性があります。【ピクセルマッピング】を行ってください。また、消えないときは何度かピクセルマッピングを行ってみてください。🔍「画像処理機能をチェックする - ピクセルマッピング」(P.137)

## 被写体が歪んで写る

以下の機能では電子シャッターを使用します。

ムービー撮影(P.49) / **SCN**モードの静音撮影(P.26)とマルチフォーカス撮影(P.26) / **AF**モードの静音撮影(P.34)とフォーカスブラケット撮影(P.38)

動きの速い被写体の撮影やカメラを激しく動かした撮影をすると画像に歪みが出ます。カメラを激しく動かした撮影は避けるか、通常の連写で撮影してください。

## 画像にすじが写る

電子シャッターを使った以下の機能では、蛍光灯やLED照明の光源下では、フリッカーなどにより画像にすじが写ることがあります。

ムービー撮影(P.49) / **SCN**モードの静音撮影(P.26)とマルチフォーカス撮影(P.26) / **AF**モードの静音撮影(P.34)とフォーカスブラケット撮影(P.38)

シャッター速度を遅くして撮影すると軽減できる場合があります。

## アイセンサーをOFFにしたい

🔍ボタンを長押しして、【EVF自動切替設定】を【Off】に設定してください。🔍「表示の切り換え」(P.20)、【EVF自動切替設定】(P.110)

## モニターが表示されない/EVFが表示されない









🔍ボタンを押して、ファインダーとモニターの表示を切り換えます。



ファインダーの自動切り換え設定がオフになっている可能性があります。🔍ボタンを長押しして、【EVF自動切替設定】を【On】に設定してください。🔍「表示の切り換え」(P.20)

## MF (マニュアルフォーカス)から変更できない

お使いのレンズによっては、マニュアルフォーカスクラッチ機構が搭載されており、フォーカスリングが手前に引かれているとマニュアルフォーカスになります。レンズの状態を確認してください。詳細はレンズの取扱説明書をご覧ください。

## エラーコード

モニター表示	原因	対処方法
 カードを認識できません	カードが入っていません。または認識できません。	カードを入れてください。またはカードを正しく入れなおしてください。
 このカードは使用できません	カードに問題があります。	もう一度カードを入れてください。それでもこの表示が消えないときはカードを初期化してください。初期化できない場合、このカードはご使用になれません。
 書き込み禁止になっています	カードが書き込み禁止になっています。	カードの書き込み禁止スイッチが「LOCK」側になっています。スイッチを戻して解除してください。(P.129)
 撮影可能枚数が0です	カードの撮影可能枚数が0のため、撮影できません。	カードを交換するか、不要な画像を消してください。大切な画像は消す前にパソコンに取り込んでください。
 カード残量がありません	カードに十分な空き容量がありません。	
	カードが読み込めていません。またはカードが初期化されていません。	【カードを拭く】を選択し、  ボタンを押してカメラの電源を切ります。カードを抜いて乾いた柔らかい布で金属面を乾拭きしてください。 【カード初期化】▶【実行】の順に選択し、  ボタンを押して初期化します。初期化すると、カード内のデータはすべて消去されます。
 画像が記録されていません	カードに記録画像がないため画像が再生できません。	カードに画像が記録されていません。撮影してから再生してください。
 この画像は再生できません	選択した画像に問題があり、再生できません。または、このカメラでは再生できない画像です。	パソコンの画像ソフトなどで再生してください。それでも再生できない場合は、画像ファイルの一部が壊れています。
 この画像は編集できません	他のカメラで撮影した画像などを選択している場合は編集できません。	パソコンの画像ソフトなどで編集してください。

モニター表示	原因	対処方法
 °C/°F		カメラの電源を切り、内部温度が下がるまでしばらくお待ちください。
 しばらく使用できません カメラの内部温度が下が るまでお待ちください	連写などによりカメラの内部 温度が上昇しています。	しばらくすると、自動的に電源が切れ ます。 カメラの内部温度が下がって撮影可能 になるまでしばらくお待ちください。
 電池残量がありません	電池残量がありません。	充電してください。
 接続されていません	カメラがパソコンやプリン タ、HDMI機器に正しく接続 されていません。	正しく接続しなおしてください。
 用紙がありません	用紙切れです。	用紙をプリンタに補充してください。
 インクがありません	インク切れです。	インクをプリンタに補充してくださ い。
 紙づまりです	用紙が詰まっています。	詰まった用紙を取り除いてください。
プリンタの設定が変更され ました	プリンタ側で用紙カセットを 取り出すなどの操作をした。	プリントの設定中にはプリンタの操作 はしないでください。
 プリンタエラーです	エラーが発生しました。	カメラとプリンタの電源を切り、プリン タの状態を確認してから電源を入れ なおしてください。
 この画像はプリントできま せん	他のカメラで撮影した画像な どでは、プリントできないもの があります。	パソコンなどを使ってプリントしてく ださい。
ズームリングを回し 繰り出してください	沈胴式レンズの、レンズが沈 胴したままになっています。	レンズを繰り出してください。
レンズの状態を確認してく ださい	レンズとの間でエラーが発生 しています。	カメラの電源を切り、レンズとの接続 状態を確認してから電源を入れなお してください。
このレンズは使用できません	選択している撮影モードに レンズが対応していません。	対応レンズに交換するか、別の撮影 モードを使用してください。

## 初期設定一覧

\*1: [リセット] (フル)で初期設定に戻る機能 \*2: [リセット] (標準)で初期設定に戻る機能

### ボタン機能/ライブコントロール/LVスーパーコンパネ

機能	初期設定	*1	*2	
ISO感度	AUTO	✓	✓	60
連写/セルフタイマー		✓	✓	63
AFターゲット設定		✓	✓	58
フラッシュ		✓	✓	61
AF方式	S-AF	✓	✓	68
AF方式	C-AF	✓	✓	68
アスペクト比	4:3	✓	✓	69
画質モード		✓	✓	69
画質モード(スタンダード)	1920×1080 Fine 60p	✓	✓	70
画質モード(4K)	3840×2160 30p	—	—	71
画質モード(クリップス)	1920×1080 Normal 60p 4s	✓	✓	71
画質モード(HS)	1280×720 HighSpeed 120fps	—	—	71
ムービー (露出)モード	<b>P</b>	✓	—	72

### 撮影メニュー

タブ	機能	初期設定	*1	*2	
	リセット	標準	—	—	94
	ピクチャーモード	Natural	✓	✓	66, 95
	デジタルテレコン	Off	✓	✓	95
	測光		✓	✓	75
	手ぶれ補正	S-IS On	✓	✓	73
	AFイルミネーター	On	✓	✓	95
	電動ズーム速度	標準	✓	—	96
	フラッシュ補正	±0.0	✓	✓	73
	インターバル撮影設定	Off	✓	✓	96

### 動画メニュー

タブ	機能	初期設定	*1	*2	
	ムービー録音	On	✓	✓	98
	録音レベル調整	±0	✓	—	98
	AF方式	C-AF	✓	✓	98
	手ぶれ補正	M-IS	✓	✓	73
	電動ズーム速度	標準	✓	—	98
	動画フレームレート	30p	✓	—	70, 98
	動画ビットレート	Fine	✓	—	70, 98

## 再生メニュー

タブ	機能		初期設定	*1	*2	🔍	
▶	スライドショー	スタート	—	—	—	88	
		BGM	Happy Days	✓	✓		
		スライド	すべて	✓	✓		
		1コマ再生時間	3秒	✓	✓		
		ムービー再生	ショート	✓	—		
	回転再生		On	✓	✓	99	
	編集	画像選択	RAW編集	—	—	—	99
			JPEG編集	—			100
			ムービー編集	—			101, 102
			録音	—			91, 100
画像合成		—	101				
プリント予約		—	—	—	126		
全プロテクト解除		—	—	—	102		
スマートフォン接続		—	—	—	117		

## カスタムメニュー

タブ	機能		初期設定	*1	*2	🔍	
* 8	AF/MF						
	A	AEL/AFLモード	S-AF	mode1	✓	✓	105, 111
			C-AF	mode2			
			MF	mode1			
		AFターゲットパッド		Off	✓	✓	105
		◎顔優先		👤	✓	—	59, 105
		MFアシスト	拡大	Off	✓	—	105, 111
	ピーキング		Off	✓	—		
	レンズリセット		On	✓	✓	105	
	ボタンダイヤル						
	B	ボタン機能	Fn1ボタン機能	AEL/AFL	✓	—	80, 105
			Fn2ボタン機能	デジタルテレコン	✓	—	
		ダイヤル機能	P	フロントダイヤル：露出補正 リアダイヤル：Ps	✓	—	105
A			フロントダイヤル：露出補正 リアダイヤル：絞り				
S			フロントダイヤル：露出補正 リアダイヤル：シャッター速度				
M	フロントダイヤル：絞り リアダイヤル：シャッター速度						



タブ	機能		初期設定	*1	*2		
	表示/音/接続						
		Control表示		LV-C	✓	—	65, 106
			P/A/S/M	LV-C	✓	—	
			ART	LV-C	✓	—	
			SCN/AP	LV-C	✓	—	
		Info表示設定		表示Off、総合表示	✓	✓	106, 112
			LV-Info	カスタム表示1 (ヒストグラム表示)、カスタム表示2 (水準器)	✓	—	
				25、クリップスビュー、カレンダー表示	✓	—	
	LVブースト		Off	✓	✓	106	
	フリッカー低減		オート	✓	—	106	
	表示野線選択		Off	✓	—	106	
	ピーキング色		白	✓	—	106	
		電子音		On	✓	✓	106
		HDMI	出力サイズ	1080p優先	✓	—	106, 114
			HDMIコントロール	Off	✓	—	
		USB接続モード		オート	✓	✓	106
	露出/ISO/BULB						
		露出基準調整		±0	✓	—	107
		ISOオート設定	上限値	6400	✓	✓	107
基準値			200	✓	✓		
高感度ノイズ低減		標準	✓	✓	107		
長秒時ノイズ低減		オート	✓	✓	107		
	BULB/TIMEリミッター		8分	✓	✓	107	
	ライブBULB設定		Off	✓	—	107	
	ライブTIME設定		0.5秒	✓	—	107	
	コンポジット撮影設定		1秒	✓	—	47, 107	
フラッシュ							
	同調速度		1/250	✓	✓	108, 115	
	低速制限		1/60	✓	✓	108, 115	
	+  連動		Off	✓	✓	57, 73, 108	
	+WB連動		WB AUTO	✓	—	108	

タブ	機能	初期設定	*1	*2			
☼	画質/WB/色						
	F	画質設定	◀-1 L F、◀-2 L N、◀-3 M N、◀-4 S N	✓	✓	108, 115	
		WBモード	オート	✓	✓	67, 108	
		WBオート 電球色残し	On	✓	✓	108	
		カラー設定	sRGB	✓	✓	79, 108	
	記録						
	G	ファイルネーム	リセット	✓	—	109	
		ファイルネーム編集	—	✓	—	109	
		著作権情報	著作権情報記録	Off	✓	—	109
			撮影者入力	—	—	—	
	著作権者入力		—	—	—		
	EVF						
	H	EVF自動切換設定	On	✓	—	110, 140	
		EVF調整	EVF自動調光	On	✓	—	110
			EVF調整	☺ ±0、☼ ±0			
その他							
I	ピクセルマッピング	—	—	—	110, 137		
	水準器調整	—	✓	—	110		
	タッチパネル設定	On	✓	—	110		
	スリープ時間	1分	✓	✓	16, 110		
	Eye-Fi 設定	On	✓	—	110		
	認証マーク表示	—	—	—	110		

## Y セットアップメニュー

タブ	機能	初期設定	*1	*2		
Y	カードセットアップ	—	—	—	104	
	日時設定	—	—	—	17	
		日本語	—	—	103	
	モニター調整	☺ ±0、☼ ±0、Natural	✓	—	103	
	撮影確認	0.5秒	✓	—	103	
	Wi-Fi設定	Wi-Fi接続設定	プライベート	✓	—	119
		プライベートパスワード	—	—	—	
		全シェア予約解除	—	—	—	120
		Wi-Fi設定リセット	—	—	—	
	バージョン	—	—	—	103	

# 仕様

## ■ カメラ

<b>型式</b>	
型式	マイクロフォーサーズ規格準拠レンズ交換式カメラ
使用レンズ	M.ZUIKO DIGITAL・マイクロフォーサーズシステムレンズ
レンズマウント	マイクロフォーサーズマウント
35 mmフィルムカメラ 換算焦点距離	レンズ焦点距離の約2倍
<b>撮像素子</b>	
型式	4/3型Live MOSセンサー
総画素数	約1720万画素
カメラ部有効画素数	約1605万画素
画面サイズ	17.3 mm (H) × 13.0 mm (V)
アスペクト比	1.33 (4:3)
<b>ファインダー</b>	
形式	電子ビューファインダー、アイセンサー有り
画素数	約236万ドット
視野率	100%
アイポイント	約19.2 mm (-1m <sup>1</sup> 時)
<b>ライブビュー</b>	
センサー	Live MOSセンサー使用
視野率	100%
<b>モニター</b>	
型式	3.0 型TFTカラー液晶、可動式、タッチパネル
総画素数	約104万ドット(アスペクト比 3 : 2)
<b>シャッター</b>	
型式	電子制御式フォーカルプレーンシャッター
シャッター速度	1/4000 ~ 60秒、バルブ撮影、タイム撮影
<b>オートフォーカス</b>	
型式	ハイスピードイメージャ AF
測距点	121点
測距点選択	自動選択・任意選択
<b>露出制御</b>	
測光方式	TTL測光方式(イメージャ測光) デジタルESP測光/中央重点平均測光/スポット測光
測光範囲	EV -2 ~ 20 (M.ZUIKO DIGITAL 17mm f2.8. ISO100相当)
撮影モード	<b>☺</b> : オート / <b>P</b> : プログラムAE (プログラムシフト可能) / <b>A</b> : 絞り優先AE / <b>S</b> : シャッター優先AE / <b>M</b> : マニュアル / <b>☺</b> : ムービー / <b>ART</b> : アートフィルター / <b>SCN</b> : シーン / <b>IAF</b> : アドバンスドフォト
ISO感度	LOW, 200 ~ 25600 (1/3EVステップ)
露出補正	±5.0EV (1/3EVステップ)
<b>ホワイトバランス</b>	
型式	撮像素子
設定方式	オート/プリセット(6種) / カスタムWB / ワンタッチWB (4件登録可)

<b>記録</b>	
記録媒体	SD / SDHC / SDXC / Eye-Fi UHS-II対応
記録方式	デジタル記録、JPEG (DCF2.0)、RAWデータ
対応規格	Exif 2.3、DPOF、PictBridge
静止画音声	Waveフォーマットに準拠
ムービー	MPEG-4 AVC/H.264
音声	ステレオPCM 48kHz
<b>再生</b>	
表示形式	1コマ表示 / 拡大表示 / インデックス表示 / カレンダー表示
<b>ドライブ関係</b>	
ドライブモード	1コマ撮影 / 連写 / セルフタイマー
連写性能	最高約8.6コマ/秒 (連写 $\frac{1}{4}$ 時)
セルフタイマー	12秒後撮影 / 2秒後撮影 / カスタム
省電力機能	スリープモード移行: 1分 (カスタマイズ可) 電源OFF: 4時間
<b>フラッシュ</b>	
ガイドナンバー	5.8 (ISO100・m) / 8.2 (ISO200・m)
照射角	14mmレンズ (35mmフィルム換算28mm相当)の画角をカバー
調光方式	TTL-AUTO (TTLプリ発光式) / MANUAL
同調速度	1/250秒以下
<b>無線LAN</b>	
対応規格	IEEE 802.11b / g / n
<b>外部コネクタ</b>	
マイクロUSBコネクタ / HDMIマイクロコネクタ (タイプD)	
<b>電源</b>	
電池	リチウムイオン電池 1個
<b>大きさ・質量</b>	
大きさ	121.5 mm (幅) × 83.6 mm (高さ) × 49.5 mm (奥行き) (突起部を除く)
質量	約410 g (電池 / カードを含む)
<b>動作環境</b>	
温度	0°C ~ 40°C (動作時) / -20°C ~ 60°C (保存時)
湿度	30% ~ 90% (動作時) / 10% ~ 90% (保存時)

HDMI、HDMIロゴ、およびHigh-Definition Multimedia Interfaceは、HDMI Licensing, LLCの商標または登録商標です。

**HDMI**™  
HIGH-DEFINITION MULTIMEDIA INTERFACE

## ■ リチウムイオン電池

MODEL NO.	BLS-50
形式	充電式リチウムイオン電池
公称電圧	DC7.2 V
公称容量	1210 mAh
充放電回数	約500回(使用する条件により異なります。)
使用周囲温度	0°C～40°C (充電時)
大きさ	約35.5 mm (幅)×12.8 mm (高さ)×55 mm (奥行き)
質量	約46 g

## ■ リチウムイオン充電器

MODEL NO.	BCS-5
定格入力	AC100 V～240 V (50/60 Hz)
定格出力	DC8.35V、400mA
充電時間	約3時間30分(常温)
使用周囲温度	0°C～40°C (動作時) / -20°C～60°C (保存時)
大きさ	約62 mm (幅)×38 mm (高さ)×83 mm (奥行き)
質量(電源コード含まず)	約70 g

- 付属の電源コードは、本機専用のケーブルですので、他の機器に使用しないでください。また、他の機器のケーブルを本機に使用しないでください。

- 外観・仕様は改善のため予告なく変更することがありますので、あらかじめご了承ください。
- 最新の仕様は、当社ホームページをご覧ください。

# 9 安全にお使いいただくために

## 安全にお使いいただくために

ご使用前に、この内容をよくお読みの方え、製品を安全にお使いください。

ここに示した注意事項は、製品を正しくお使いいただき、お客様や他の人々への危害と財産の損害を未然に防止するためのものです。内容をよく理解してから本文をお読みください。

<b>⚠ 危険</b>	「死亡や重傷を負うおそれ大きい内容」です。
<b>⚠ 警告</b>	「死亡や重傷を負うおそれがある内容」です。
<b>⚠ 注意</b>	「軽傷を負うことや、財産の損害が発生するおそれがある内容」です。

### ⚠ 危険

#### 電池は誤った使い方をしない

液漏れ、発熱、発火、破裂、誤飲などによる火災ややけど、けがの原因となります。

- 火の中に投下したり、電子レンジやホットプレート、高圧容器で加熱しない
- 電磁調理器の上や傍らに置かない
- 端子を金属類で接続しない
- 電池とネックレスやヘアピン、鍵等の金属と一緒に持ち運んだり、保管しない
- 高温になる場所で使用・放置しない  
直射日光のあたる場所、炎天下の車内、ストーブのそばなど
- 直接ハンダ付けしたり、変形・改造・分解をしない  
端子部安全弁の破壊や、内容物の飛散が生じ危険です。
- コンセントや自動車のシガレットライターの差し込み口等に直接接続しない
- 電池の液が目に入った場合は、目をこすらず、すぐに水道水などのきれいな水で十分に洗い流した後、直ちに医師の診断を受けてください。失明の恐れがあります。
- カメラから電池が取り出せなくなった場合、無理に取り出さず、お買い上げの販売店、当社修理センター、または当社サービスステーションにご相談ください。電池の外装にキズなどのダメージを加えますと、発熱・破裂のおそれがあります。

#### 充電器は誤った使い方をしない

火災・破裂・発火・発煙・発熱・感電・やけど・故障の原因となります。

充電器が、熱い、異臭や異常音がする、煙がでているなど異常を感じたら、ただちに電源プラグをコンセントから抜いて使用を中止し、お買い上げの販売店、当社修理センター、当社カスタマーサポートセンター、または当社サービスステーションにご連絡ください。

- 充電器を濡らしたり、濡れた状態または濡れた手で触ったり持ったりしない
- 充電器を布などで覆った状態で使用しない
- 充電器を分解・改造しない
- 充電器は指定の電源電圧で使用する

### ⚠ 警告

#### 製品の取扱いについて

- 可燃性ガス、爆発性ガス等が大気中に存在するおそれのある場所では使用しない  
引火・爆発の原因となります。
- ほこりや湿気、油煙、湯気の多い場所で長時間使用したり、保管しない  
火災・感電の原因となります。
- ファインダーでの撮影時は、定期的に休憩をとる

目の疲労や気分が悪くなったり、乗り物酔いに似た症状が出る場合があります。必要な休憩の長さや頻度は個人によって異なりますので、ご自身でご判断ください。

疲労感、不快感などの異常を感じたときには、回復するまでファインダーの使用を控え、必要に応じて医師にご相談ください。

- フラッシュやLED（AFイルミネーター含む）を人（特に乳幼児）に向けて至近距離で発光させない
- カメラで日光や強い光を見ない  
視力障害をきたすおそれがあります。
- 幼児や子供の手の届く場所に放置しない  
以下のような事故が発生するおそれがあります。
  - 誤ってストラップを首に巻きつけ、窒息を起こす。
  - 電池などの小さな付属品を飲み込む  
万一飲み込んだ場合は、直ちに医師にご相談ください。
  - 目の前でフラッシュが発光し、視力障害を起こす。
  - カメラの動作部でけがをする。
- フラッシュの発光部分を手で覆ったまま発光しない
- 連続発光後、発光部分に手を触れない  
やけどのおそれがあります。
- 分解や改造をしない  
感電・けがをするおそれがあります。
- 内部に水や異物を入れない  
火災・感電の原因となります。  
万一水に落としたり、内部に水や異物が入ったときは、すぐに電源を切り電池を抜き、お買い上げの販売店、当社修理センター、または当社サービスステーションにご相談ください。
- 本機の温度の高い部分に長時間触れない  
低温やけどのおそれがあります。このような条件での使用が予想される場合は、あらかじめ三脚や手袋などを用意してください。
- 専用の当社製リチウムイオン電池、充電器以外は使用しない  
発熱、変形などにより、火災・感電の原因となります。またカメラ本体または電源が故障したり、思わぬ事故がおきる可能性があります。専用品以外の使用により生じた傷害は補償しかねますので、ご了承ください。

- 通電中の充電器、充電中の電池に長時間触れない  
充電中の充電器や電池は、温度が高くなります。長時間皮膚が触れていると、低温やけどのおそれがあります。

## 電池の取扱いについて

- 水や海水などの液体で濡らさない
- 濡れた手で触ったり持ったりしない  
発熱・破裂・発火・感電・故障の原因となります。
- 所定の充電時間を超えても充電が完了しない場合は、充電を中止する  
火災・破裂・発火・発熱の原因となります。
- 外装にキズや破損のある電池は使用しない、またキズを付けない  
破裂・発熱・発火の原因となります。
- 膨れた電池を無理に機器に取り付けけない  
発熱、破裂、発火の原因となります。
- 落下や打撃により電池に強い衝撃を与えたり、投げたりしない  
破裂・発熱・発火の原因となります。
- 充電器や機器に接続時、無理に接続しない  
プラス・マイナスを逆に接続すると、電池が逆に充電され内部で異常な反応が起こり、漏液、発熱、破裂、発火の原因となります。
- 電子レンジや高圧容器などに入れない  
急に加熱されたり、密封状態が壊れたりして、発熱、破裂、発火の原因となります。
- 電磁調理器の上や傍らに置かない  
誤って加熱され、発熱、破裂、発火の原因となります。
- 充電中や放電中に可燃物を上に載せたり、覆ったりしない  
発熱、破裂、発火させるおそれがあります。
- カメラの電池室を変形させたり、異物を入れたりしない
- 液漏れや異臭、変色、変形その他異常が発生した場合は使用を中止し、すぐに火気から遠ざける火災・感電の原因となります。  
お買い上げの販売店、当社修理センター、当社カスタマーサポートセンター、または当社サービスステーションにご連絡ください。

- 電池の液が皮膚・衣類へ付着すると、皮膚に傷害を起こすおそれがあるので、直ちに水道水などのきれいな水で洗い流してください。

## 充電器の取扱いについて

- コンセントからの抜き差しは、必ず電源プラグを持つ  
電源プラグを持たないと、火災・感電の原因となることがあります。

## 無線LAN機能について

- 心臓ペースメーカーを装着している方から15cm以上離す  
本機からの電波がペースメーカーの作動に影響を与える場合があります。
- 病院内や医療用電気機器のある場所では電源を切る  
本機からの電波が医療用電気機器に影響を及ぼすことがあり、誤動作による事故の原因になります。
- 航空機内では電源を切る  
運行の安全や支障をきたすおそれがあります。

## ⚠ 注意

### 製品の取扱いについて

- 異臭、異常音、煙が出たりするなどの異常を感じたときは使用を中止する  
火災・やけどの原因となることがあります。  
やけどに注意しながらすぐに電池を取り外し、お買い上げの販売店、当社修理センター、当社カスタマーサービスセンター、または当社サービスステーションにご連絡ください。  
(電池を取り外す際は、素手で電池を触らないでください。また可燃物のそばを避け屋外で行ってください。)
- 濡れた手でカメラを操作しない  
故障・感電の原因となることがあります。
- カメラをストラップで提げて持ち運んでいるときは、他のものに引っかからないように注意する  
けがや事故の原因となることがあります。
- 高温になるところに放置しない  
部品の劣化・火災の原因となることがあります。

## 電池の取扱いについて

- 乳幼児や動物・ペットには、電池の取り扱い、運搬をさせない(舐める、口に入れる、噛む等の危険防止)
- 電池を使ってカメラを長時間連続使用したあとは、すぐに電池を取り出さない  
やけどの原因となることがあります。
- 長期間ご使用にならない場合は、カメラから電池を外しておく  
液漏れ・発熱により、火災・けが・故障の原因となることがあります。
- 長期間保管する場合は、涼しいところに保管してください。
- 電池は、当社製リチウムイオン電池1個を使用します。指定の電池をお使いください。指定以外の電池を使用した場合、爆発(または破裂)の危険があります。
- 当社製リチウムイオン充電電池は、当社デジタルカメラ専用です。他の機器に使用しないでください。

## 充電器の取扱いについて

- 付属の電池は専用の充電器以外は使用しないでください。また、付属の充電器は専用の電池以外に使用しないでください。

## 電源コードの取扱いについて

- 付属の電源コードは、本製品専用のコードですので、他の機器に使用しないでください。また、他の機器のコードを本製品に使用しないでください。

## 交換レンズの取り扱いについて

- レンズまたは光学ビューファインダー(外付け)で直接太陽や強い光を見ない  
失明や視力障害を起こすことがあります。
- 使用しないときはレンズキャップを付けて保管する  
太陽光が入射して、火災の原因になることがあります。



## 使用上のご注意

- 本製品には精密な電子部品が組み込まれています。  
以下のような場所で長時間使用したり放置すると、動作不良や故障の原因となる可能性がありますので、避けてください。
  - 直射日光下や夏の海岸、窓を閉め切った自動車の中、冷暖房器、加湿器のそばなど、高温多湿、または温度・湿度変化の激しい場所
  - 砂、ほこり、ちりの多い場所
  - 火気のある場所
  - 水に濡れやすい場所
  - 激しい振動のある場所
- カメラを落としたりぶつかけたりして、強い振動やショックを与えないでください。
- レンズを直射日光に向けたまま撮影または放置しないでください。撮像素子の退色・焼きつきを起すことがあります。
- ファインダーを直射日光や強い光源に向けて放置しないでください。焼きつきを起すことがあります。
- カメラをご使用の際は、必ず電池/カードカバーを閉じロックをしてください。
- 寒い戸外から暖かい室内に入るなど急激に温度が変わったときは、カメラ内部で結露が発生する場合があります。  
ビニール袋などに入れてから室内に持ち込み、カメラを室内の温度になじませてからご使用ください。
- カメラを長期間使用しないと、カビがはえるなど故障の原因となることがあります。  
使用前には動作点検をされることをおすすめます。
- テレビ、電子レンジ、ゲーム機、スピーカー、大型モーター、電波塔や高圧線の近くでカメラを使用すると磁気や電磁波、電波、高電圧の影響で、カメラが誤動作する場合があります。カメラが正常に動作しない場合は、電源を切ってから、電池を抜き差しして再度電源を入れてください。
- カメラのそばにクレジットカードや磁気定期券、フロッピーディスクなどの磁気の影響を受けやすいものを近づけないでください。データが壊れて使用できなくなることがあります。
- SD/SDHC/SDXC/Eye-Fiカード以外は、絶対にカメラに入れない

その他のカードを誤って入れた場合は、無理に取り出さず、お買い上げの販売店、当社修理センター、または当社サービスステーションにご相談ください。

- 大切なデータは万一の場合に備え、パソコン等の他の記録媒体に定期的にバックアップしてください。
- 本製品によるデータの破損につきましては、当社は一切の責任を負いかねますので、あらかじめご了承ください。
- 三脚を着脱する際は、カメラを回さず三脚のネジを回してください。
- カメラを持ち運ぶ際は、当社純正アクセサリ以外(三脚など)は取り外してください。
- 本体の電気接点部には手を触れないでください。
- 水につけたり水をかけたりしないでください。
- 落下したり強い力を加えないでください。
- 各カバーの開け閉めや電池の交換時は、本機の水分会を十分拭き取ってから行ってください。
- レンズの可動部で保持しないでください。
- レンズ面に直接触れないでください。
- 電気回路接点部に直接触れないでください。
- 急激な温度変化をかけないでください。
- カメラの消費電力は、使用条件などにより大きく異なります。  
以下の条件では撮影をしなくても電力を多く消費するため、電池の消費が早くなります。
  - ズーム動作を繰り返す。
  - 撮影モードでシャッターボタンを半押しして、オートフォーカス動作を繰り返す。
  - 長時間、モニターで画像を表示する。
  - プリンターとの接続時。
- 消耗した電池をお使いのときは、電池残量警告が表示されずにカメラの電源が切れることがあります。
- 電池の端子は、常にきれいにしておいてください。汗や油で汚れていると、接触不良を起こす原因となります。  
充電や使用する前に、乾いた布でよく拭いてください。

9

安全にお使いいただくために

- ・ 充電式電池をはじめでご使用になる場合、また長時間使用していなかった場合は、ご使用の前に必ず充電してください。
- ・ 一般に電池は低温になるに従って一時的に性能が低下することがあります。寒冷地で使用するとき、カメラを防寒具や衣服の内側に入れるなど保温しながら使用してください。低温のために性能の低下した電池は、常温に戻ると性能が回復します。
- ・ 海外では地域によって電池の入手が困難な場合があります。長期間の旅行などには、予備の電池を用意されることをおすすめします。
- ・ 使用済みの充電式電池は貴重な資源です。充電式電池を捨てる際に、端子をテープなどで絶縁してから最寄の充電式電池リサイクル協力店にお持ちください。
- ・ 詳しくは一般社団法人JBRC ホームページ (<http://www.jbrc.com>) をご覧ください。



Li-ion

- ・ モニターは強く押さないでください。  
画面上ににじみが残ったり、画像が正しく再生されなくなったり、モニターが割れたりするおそれがあります。万一破損した

場合は中の液晶を口に入れしないでください。液晶が手足や衣類に付着した場合は、直ちにせっけんで洗い流してください。

- ・ モニターの画面上下に光が帯状に見えることがあります。故障ではありません。
- ・ 被写体が斜めるとき、モニターにギザギザが見えることがありますが、故障ではありません。  
記録される画像には影響ありません。
- ・ 一般に低温になるに従ってモニターは点灯に時間がかかったり、一時的に変色したりする場合があります。寒冷地で使用するとき、保温しながら使用してください。低温のために性能の低下したモニターは、常温に戻ると回復します。
- ・ 本製品のモニターは、精密度の高い技術でつくられていますが、一部に常時点灯あるいは常時点灯しない画素が存在することがあります。これらの画素は、記録される画像に影響はありません。また、見る角度により、特性上、色や明るさにむらが生じることがありますが、モニターの構造によるもので故障ではありません。ご了承ください。

9

安全にお使いいただくために

## その他のご注意

- ・ 本書の内容については将来予告なしに変更することがあります。商品名、型番等、最新の情報については当社カスタマーサポートセンターまでお問い合わせください。
- ・ 本書の内容の一部または全部を無断で複製することは、個人としてご利用になる場合を除き、禁止します。  
また、無断転載は固くお断りします。
- ・ 本製品の不適当な使用による万一の損害、逸失利益、または第三者からのいかなる請求に関し、当社では一切その責任を負いかねますのでご了承ください。
- ・ 本製品の故障、当社指定外の第三者による修理、その他の理由により生じた画像データの消失による、損害および逸失利益などに関し、当社では一切その責任を負いかねますのでご了承ください。
- ・ 本書の内容については、万全を期して作成しておりますが、万一ご不審な点、誤り、記載もれなどお気づきの点がございましたら当社カスタマーサポートセンターまでご連絡ください。

## 機器認定について

本製品には、電波法に基づく認証を受けた無線設備が内蔵されています。認証ラベルは無線設備に添付されています。次の事項を行った場合、法律で罰せられることがあります。

- ・ 本製品を分解、または改造すること
- ・ 本製品の証明ラベルをはがすこと

この機器の使用周波数帯では、電子レンジ等の産業、科学、医療用機器のほか工場の製造ライン等で使用されている移動体識別用の構内無線局(免許を要する無線局)及び特定省電力無線局(免許を要しない無線局)並びにアマチュア無線局(免許を要する無線局)が運用されています。

1. この機器を使用する前に、近くでこれらの無線局が運営されていないことを確認してください。
2. 万一、この機器から移動体識別用の構内無線局に対して有害な電波干渉の事例が発生した場合には、すみやかに場所を変更するか、または電波の使用を停止してください。

3. その他、この機器から移動体識別用の特定省電力無線局あるいはアマチュア無線局に対して有害な電波干渉の事例が発生した場合など何かお困りのことがおきたときは、カスタマーサポートセンターへお問い合わせください。

本機は、2.4GHz周波数帯を使用するDSSS/OFDM変調方式を採用しており、与干渉距離は、40 m以下です。

**2.4DS/OF4**

本製品を購入した地域以外での無線LAN機能の使用については、その国の電波管理規則に違反する場合がありますので、当社では一切の責任は負えません。

## 電波障害自主規制について

この装置は、クラスB情報技術装置です。この装置は、家庭環境で使用することを目的としていますが、この装置がラジオやテレビジョン受信機に近接して使用されると、受信障害を引き起こすことがあります。取扱説明書に従って正しい取り扱いをしてください。

本装置は、VCCI自主規制措置運用規定に基づく技術基準に適合したマークを画面に電子的に表示しています。表示の操作方法は、P.110【認証マーク表示】に記載しております。

VCCI-B

接続ケーブル、ACアダプター（ACアダプター対応機種のみ）は、必ず、当製品指定のものをお使いください。

指定品以外では、VCCI 協会の技術基準を超えることが考えられます。

## 海外での使用について

- 充電器は、世界中のほとんどの家庭用電源 AC100 ~ 240V (50/60Hz) でご使用になれます。ただし、国や地域によっては、コンセントの形状が異なるため、変換プラグアダプター（市販）が必要になる場合があります。

変換プラグアダプター（市販）

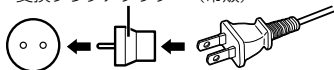

## Eye-Fiカードについて

- Eye-Fiカードは使用する国や地域の法律に従ってお使いください。飛行機の中など使用を禁止される場所では、カードをカメラから取り出すか、カードの機能を停止してください。
- Eye-Fiカードは使用時に熱くなることがあります。
- Eye-Fiカードを使用すると電池の消耗が早くなることがあります。
- Eye-Fiカードを使用するとカメラの動作が遅くなる場合があります。

## 商標について

Windowsは米国Microsoft Corporationの登録商標です。

MacおよびAppleは米国アップル社の商標または登録商標です。

SDXCロゴは、SD-3C,LLCの商標です。

Eye-FiはEye-Fi,Incの登録商標です。

階調自動調整機能は、Apical Limitedの特許技術を使用しています。



Micro Four Thirds / Four Thirdsおよび Micro Four Thirds / Four Thirdsロゴマークはオリンパス(株)の日本・米国・EU・その他各国の商標または登録商標です。Wi-Fiは、Wi-Fi Allianceの登録商標です。Wi-Fi CERTIFIEDロゴは、Wi-Fi Allianceの認証マークです。



その他本説明書に記載されているすべてのブランド名または商品名は、それらの所有者の商標または登録商標です。

## カメラファイルシステム規格について

カメラファイルシステム規格とは、電子情報技術産業協会(JEITA)で制定された規格「Design rule for Camera File system/DCF」です。

THIS PRODUCT IS LICENSED UNDER THE AVC PATENT PORTFOLIO LICENSE FOR THE PERSONAL AND NONCOMMERCIAL USE OF A CONSUMER TO (i) ENCODE VIDEO IN COMPLIANCE WITH THE AVC STANDARD ("AVC VIDEO") AND/OR (ii) DECODE AVC VIDEO THAT WAS ENCODED BY A CONSUMER ENGAGED IN A PERSONAL AND NON-COMMERCIAL ACTIVITY AND/OR WAS OBTAINED FROM A VIDEO PROVIDER LICENSED TO PROVIDE AVC VIDEO. NO LICENSE IS GRANTED OR SHALL BE IMPLIED FOR ANY OTHER USE. ADDITIONAL INFORMATION MAY BE OBTAINED FROM MPEG LA, L.L.C. SEE [HTTP://WWW.MPEGLA.COM](http://www.mpegla.com)

このカメラの内部のソフトウェアは第三者作成のソフトウェアを含んでいます。第三者作成のソフトウェアは、その所有者または著作権者により所定の条件が課せられており、その条件に基づいてあなたに配布されています。この条件の中であなたに告知するものがある場合には、以下のURLのウェブサイトに必要に応じて準備された **software notice PDF** ファイル内に見出すことができます。

<http://www.olympus.co.jp/en/support/imgsg/digicamera/download/notice/notice.cfm>

# 10 ファームウェアによる追加・変更

カメラのファームウェアのアップデートにより、以下の機能が追加・変更されます。

## ファームウェア Ver1.1の追加・変更機能



撮影時の情報表示

158

ワイヤレスRCフラッシュ撮影

158

初期設定

159

## 撮影時の情報表示

### 静止画像撮影時のモニター表示

RCモードのアイコン表示が追加されました。



### ワイヤレスRCフラッシュ撮影(⚡RCモード撮影)

内蔵フラッシュとRCモード機能付き専用フラッシュを使ってワイヤレスフラッシュ撮影ができます。3つのグループのフラッシュと内蔵フラッシュを別々に発光制御できます。詳しくは専用フラッシュの取扱説明書をご覧ください。

- 1 ワイヤレスRCフラッシュをRCモードに設定して、配置します。
  - 専用外部フラッシュの電源を入れMODEボタンを押して、RCモードにします。
  - 専用外部フラッシュのチャンネルとグループを設定します。
- 2 撮影メニュー 2で[⚡RCモード撮影]を[On]にします。
  - ボタンを押すとRCモード表示に切り換わります。  
**INFO** ボタンを押すたびに、LVスーパーコンパネまたはLVコントロールとRCモード表示を切り換えることができます。
  - フラッシュモードを選択します。(RCモードでは赤目軽減発光はできません。)
  - 画面にRCが表示されます。

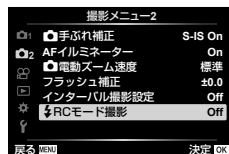

### 3 RCモード表示でグループごとに調光モードなどの設定をします。

#### グループ

- グループごとに調光モードを選択し、発光量補正します。MANUALでは発光量を選択します。

カメラ側のフラッシュの動作を設定します。

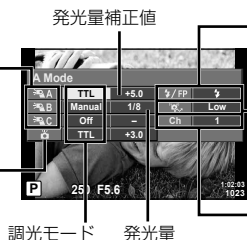

通常発光 / スーパー FP発光  
 ・通常発光とスーパー FP発光を切り換えます。

通信光量レベル  
 ・通信光量レベルを [HI]、[MID]、[LO] から選択します。

チャンネル  
 ・通信のためのチャンネルをフラッシュと合わせます。

### 4 ON/OFFレバーをUPの位置に回して、フラッシュをポップアップさせます。

- フラッシュの充電完了を確認してから確認撮影します。

#### ■ ワイヤレスフラッシュの制御可能範囲

ワイヤレスフラッシュのリモートセンサーをカメラ側に向けて設置します。次の図は設置範囲の目安です。範囲は周辺環境により異なります。

- ワイヤレスフラッシュの設置数は1グループ最大3台を推奨します。
- 4秒を超える後幕シンクロ撮影の場合は、ワイヤレスフラッシュ撮影できません。
- 被写体が近すぎる場合、通信用の発光が露出に影響を与えることがあります。(カメラ側フラッシュをディフューザー等で減光すると症状が緩和されます。)
- RCモードで使用中は、フラッシュの同調秒時上限は1/160秒になります。

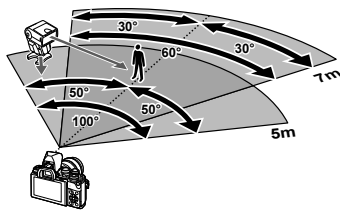

#### 初期設定

新機能の初期設定および初期設定が変更された機能は以下の通りです。

- \*1: [リセット] (フル)で初期設定に戻る機能    \*2: [リセット] (標準)で初期設定に戻る機能

#### 📷 撮影メニュー

タブ	機能	初期設定	*1	*2	🔍
📷	📷 RCモード撮影	Off	✓	✓	158

## アイコン

 (言語切り換え) .....	103
 (顔優先AF) .....	59
 (連写L) .....	63
 (連写H) .....	63
 /Info表示設定 .....	106, 112
 Info .....	106
 表示 .....	106
 /  .....	63
 Control表示 .....	106
 UP .....	61
 同調速度 .....	108, 115
 低速制限 .....	115
 +  連動 .....	108
 +WB連動 .....	108
 (インデックス再生) .....	87, 92, 113
Q (クローズアップ再生) .....	87
 (1コマ消去) .....	90
 (画像選択) .....	90
 (ショートカット)ボタン .....	24

## 英数

<b>A</b> (絞り優先撮影) .....	43
AdobeRGB .....	79
AEL/AFLモード .....	111
AEブラケット .....	37
AEロック .....	57, 81, 105, 111
AFイルミネーター (AF補助光) ....	23, 95
AFターゲット選択 .....	58
AFターゲット設定 .....	58
AFターゲットパッド .....	105
AFターゲット表示 .....	58
AF方式 .....	68
ムービー .....	98
ART (アートフィルター) .....	39
AUTO (  ) .....	25
BGM .....	55, 88
BULB .....	46

BULB/TIMEリミッター .....	107
C-AF .....	68
C-AF+TR .....	68
Control表示 .....	106
DPOF .....	126
EVF自動切換設定 .....	110
EVF調整 .....	110
Exif情報 .....	109
Eye-Fi 設定 .....	110
Fn1ボタン .....	57, 82
Fn2ボタン .....	57, 82
GPSログ .....	119
HDMI .....	106, 114
HDMI出力 .....	114
HDR逆光補正 .....	26, 27, 28
HDR撮影 .....	33
INFO .....	21, 85, 93
ISOオート設定 .....	107
ISO感度 .....	60
JPEG編集 .....	100
LIVE TIME .....	46
LV-Info .....	106, 112
LVスーパーコンパネ .....	65
LVブースト .....	106
<b>M</b> (マニュアル撮影) .....	45
MFアシスト .....	105, 111
MF切換 .....	81
MF (マニュアルフォーカス) .....	68
OI.Share .....	116
OLYMPUS Viewer 3 .....	122
<b>P</b> (プログラム撮影) .....	42
PictBridge .....	123
Ps (プログラムシフト) .....	42
RAW .....	69
RAW編集 .....	99
<b>S</b> (シャッター優先撮影) .....	44
S-AF .....	68
S-AF+MF .....	68
SCN (シーンモード) .....	26



SDカード	129
フォーマット(初期化)	104
sRGB	79
USB接続	121
USB接続モード	106
WBオート電球色残し	108
WB (ホワイトバランス)	67
WBモード	108
Wi-Fi設定	103, 119

## あ

アートフィルター	39
アートフェード	52
アイセンサー	20
アクセサリ	133
アスペクト比設定	69
圧縮率	69, 115, 130
アドバンストフォトモード	29
位置情報	119
印刷	123
インストール	122
インターバル撮影設定	96
インデックス再生	87, 92, 113
オートモード	25
オールドフィルム	52
音声録音	91
音量調整	89

## か

カード	13, 129
カードセットアップ	104
階調	77
回転	87
回転再生	99
顔優先AF	59
拡大枠AF	82
画質設定	115
静止画	108
ムービー	70
画質モード	
静止画	69
ムービー	70

カスタムメニュー	105, 144
画像合成	101
画像サイズ	130
静止画	69, 115
ムービー	70
画像転送	118
画像編集	99
画面表示	18
再生時	84
カラークリエイター	66
カラー設定	79, 108
カレンダー再生	87, 92, 113
銀残し(ブリーチバイパス)	40
クリップス	53
クローズアップ再生	87
言語切り換え(●●)	103
効果	78
高感度ノイズ低減	107
交換レンズ	131
合焦音(電子音)	106
光跡撮影	26, 27
コンティニューアスAF	68
コントラスト	76
コンボジット撮影設定	107

## さ

再生	
静止画	86, 87
ムービー	86, 89
再生メニュー	99, 144
彩度	76
撮影	
静止画	22
ムービー	49
撮影確認	103
撮影可能枚数	130
撮影メニュー	94, 143
撮影メニュー1	94
撮影メニュー2	94
撮影モード	22
シーンモード	26
シェア予約	90

視度調整ダイヤル	20
絞り優先撮影(A絞り優先撮影)	43
シャープネス	75
シャッター優先撮影(Sシャッター優先撮影)	44
充電	11
消去	
1コマ消去	90
全コマ消去	104
選択コマ消去	90
ショートムービー	53
初期化	104
シングルAF	68
水準器調整	110
水準器表示	21
スーパースポットAF(拡大枠AF)	82
ストレージ	121
スマートフォン接続	116
スライドショー	88
スリープ時間	16, 110
スローモーションムービー	56
静音撮影	34
静止画切り出し	101
セットアップメニュー	103, 146
セルフタイマー	63
全プロテクト解除	102
専用フラッシュ	132
測光	75
ソフトウェア	122

## た

タイム撮影	46
タイムラプス動画	96
ダイヤル機能	105
多重露出	32
タッチAF	48
タッチパネル	48, 92
タッチパネル設定	110
縦横比設定(アスペクト比設定)	69
長時間露出(BULB/TIME)	46
調色	78
長秒時ノイズ低減	107

著作権情報	109
追尾AF	68
低速制限	108, 115
デジタルシフト	36
デジタルテレコン	57, 95
手ぶれ補正	73
ムービー	98
テレビ	114
電子音	106
電池残量	16
電動ズーム速度	
静止画	96
ムービー	98
動画エフェクト	51
動画ビットレート	70, 98
動画フレームレート	70, 98
動画メニュー	98, 143
同調速度	108, 115
トリミング	100, 102

## な

日時設定	17
認証マーク表示	110, 155

## は

バージョン	103
パートカラー	41
ハイスピードムービー	56
ハイダイナミックレンジ(HDR)撮影	33
ハイライト&シャドウコントロール	79
パソコン	121
パノラマ	35
バルブ撮影	46
ピーキング	81, 111
ピーキング色	106
ピクセルサイズ	115, 130
ピクセルマッピング	110, 137
ピクチャーモード	66, 95
ヒストグラム表示	21
瞳優先AF	59
表示罫線選択	106
ファイル形式	130

ファイルサイズ	130
ファイルネーム	109
ファイルネーム編集	109
フィルター効果	77
フォーカスブラケット	38
フォーカスモード(AF方式)	68
フォーカスリング	68
フォーマット	104
フラッシュ	61
フラッシュ低速制限	108, 115
フラッシュ同調速度	108, 115
フラッシュ補正	73
ブリーチバイパス(銀残し)	40
フリッカー低減	106
プリンター	123
プリント	123
プリント予約	126
フレームレート	53, 56
プレビュー	81
プログラム撮影(Pプログラム撮影)	42
プログラムシフト	42
編集	99
保護(プロテクト)	89
補助光(AFイルミネーター)	23, 95
ボタン機能	80
ホワイトバランス	67
ホワイトバランス補正	74

## ま

マイクリップス	53, 91
マニュアル撮影(Mマニュアル撮影)	45
マニュアルフォーカス(MF)	68
マルチエコー	52
ムービー効果(動画エフェクト)	51
ムービー再生	89
ムービー撮影	49
ムービーテレコン	52
ムービーモード	50, 72
ムービー録音	98
無線LAN	116
メニュー	93, 143
モードダイヤル	22

モニター調整	103
--------	-----

## や

ユーザー登録	122
--------	-----

## ら

ライトボックス表示	112
ライブBULB設定	107
ライブTIME設定	107
ライブガイド	25
ライブコントロール(LVコントロール)	64
ライブコンポジット撮影	30, 47
ライブタイム	31
リセット	94
リモート撮影	118
連写	63
レンズリセット	105
録音(静止画)	91
録音レベル調整(ムービー)	98
露出基準調整	107
露出補正	57

## わ

ワンショットエコー	52
ワンタッチWB	67, 81

発行日 2017.05.

# OLYMPUS

オリンパス株式会社

## ● インターネットでの情報入手

<https://olympus-imaging.jp/>

製品仕様、パソコン接続、OS 対応、Q&A などの各種最新情報は、  
オリンパスホームページで簡単にご確認いただけます。  
上記 URL より [サポート / ダウンロード] のページへお進みください。

## ● 電話でのお問合せ（オリンパスカスタマーサポートセンター）



**0570-073-000**

ナビダイヤル

\* 携帯電話・PHS からのご利用になれます。

**FAX 042-642-7486**

\* 調査等の都合上、回答までにお時間をいただく場合がありますので、ご了承ください。

営業時間：平日および土曜・日曜・祝日 9:30 ~ 18:00

\* 年末年始、システムメンテナンス日はお休みさせていただきます。

※記載内容は変更されることがあります。